



Electrolux

ИНСТРУКЦИЯ ПО ЭКСПЛУАТАЦИИ

Внутренние блоки
канального типа:

EACD/in-18H/UP3-DC/N8
EACD/in-24H/UP3-DC/N8
EACD/in-36H/UP3-DC/N8
EACD/in-48H/UP3-DC/N8
EACD/in-60H/UP3-DC/N8

Универсальные
внешние блоки:

EACO/out-18H/UP3-DC/N8
EACO/out-24H/UP3-DC/N8
EACO/out-36H/UP3-DC/N8
EACO/out-48H/UP3-DC/N8
EACO/out-60H/UP3-DC/N8



2 Electrolux

Инструкция по эксплуатации
кондиционера воздуха
сплит-система бытовая
канального типа

EACD/in-18H/UP3-DC/N8

EACD/in-24H/UP3-DC/N8

EACD/in-36H/UP3-DC/N8

EACD/in-48H/UP3-DC/N8

EACD/in-60H/UP3-DC/N8

Добро пожаловать в мир Electrolux

Вы выбрали продукт от Electrolux, который, мы надеемся, доставит Вам много радости в будущем. Electrolux стремится предложить как можно более широкий ассортимент качественной продукции, который сможет сделать Вашу жизнь еще более удобной. Вы можете увидеть несколько примеров на обложке этой инструкции.

А также получить подробную информацию на сайте **www.home-comfort.ru**.

Внимательно изучите данное руководство, чтобы правильно использовать Ваш новый прибор и наслаждаться его преимуществами. Мы гарантируем, что он сделает Вашу жизнь намного комфортнее, благодаря легкости в использовании. Удачи!

Адреса сервисных центров Вы можете найти на сайте: **www.home-comfort.ru** или у Вашего дилера.



Содержание

Назначение кондиционера.....	3
Условия безопасной эксплуатации	3
Рекомендации по экономии электроэнергии	4
Правила безопасной эксплуатации	4
Система защиты.....	5
Устройство кондиционера	6
Режимы работы	6
Проводной пульт управления.....	7
Работа с проводным пультом управления... ..	10
Установка проводного пульта управления ..	15
Устранение неполадок	16
Инструкция о технике безопасности.....	16
Инструменты для установки	18
Общие указания по размещению кондиционеров.....	18
Установка внутреннего блока.....	18
Подсоединение трубопроводов хладагента внутреннего блока	22
Подсоединение дренажной трубки	23
Электропроводка	23
Установка внешнего блока.....	25
Подсоединение трубопроводов хладагента внешнего блока	26
Предварительный запуск и проверка работы кондиционера	29
Возможные неисправности и способы их устранения	29
Транспортировка и хранение	31
Срок эксплуатации	31
Утилизация	31
Дата изготовления	31
Гарантия	31
Комплектация	31
Сертификация.....	31
Технические характеристики	33
Форма протокола о приемке оборудования после проведения пусконаладочных работ	32
Форма протокола тестового запуска	32
Гарантийный талон	34

Гарантийное обслуживание производится в соответствии с гарантийными обязательствами, перечисленными в гарантийном талоне.

Примечание:

В тексте данного руководства кондиционеры могут иметь такие технические названия, как устройство, агрегат, установка и т.п.

Назначение кондиционера

Кондиционер бытового типа сплит-система предназначен для создания оптимальной температуры воздуха при обеспечении санитарно-гигиенических норм в жилых, общественных и административно-бытовых помещениях.

Кондиционер осуществляет охлаждение, осушение, нагрев, вентиляцию и очистку воздуха от пыли.

Условия безопасной эксплуатации

- Используйте правильное напряжение питания в соответствии с требованиями в заводском паспорте. В противном случае могут произойти серьезные сбои, возникнуть опасность для жизни или пожар.
 - Не допускайте попадания грязи в автоматический выключатель источника питания или розетку. Надежно подсоедините шнур источника питания во избежание получения удара электрическим током или пожара.
 - Не отключайте автоматический выключатель источника питания и не выдергивайте шнур в процессе работы устройства. Это может привести к пожару.
 - Ни в коем случае не разрезайте и не пережимайте шнур источника питания, поскольку вследствие этого шнур питания может быть поврежден. В случае повреждения шнура питания можно получить удар электрическим током или может вспыхнуть пожар.
 - Ни в коем случае не вставляйте палки или аналогичные предметы во внешний блок прибора. Так как вентилятор
- вращается при высокой скорости, такое действие может стать причиной получения телесного повреждения.
- Для Вашего здоровья вредно, если охлажденный воздух попадает на Вас в течение длительного времени. Рекомендуется отклонить направление воздушного потока таким образом, чтобы проветривалась вся комната.
 - Отключите прибор с помощью пульта дистанционного управления в случае, если произошел сбой в работе.
 - Не проводите ремонт прибора самостоятельно. Если ремонт будет выполнен неквалифицированным специалистом, то это может стать причиной поломки кондиционера, а также удара электрическим током или пожара.
 - Не допускайте попадания воздушного потока на газовую горелку и электрическую плиту.
 - Не касайтесь функционирующих кнопок влажными руками.
 - Не допускайте попадания каких-либо предметов на внешний блок кондиционера.
 - Кондиционер должен быть заземлен.
 - Запрещается вносить изменения в конструкцию кондиционера. В противном случае это может привести к таким последствиям, как протечка воды, короткое замыкание, удар электрическим током, поломка, пожар и др.
 - Такие работы, как, к примеру, пайка труб, должны выполняться вдали от легковоспламеняющихся предметов, в том числе от хладагента.
 - Если сетевой шнур поврежден, он должен быть заменен.
 - Место, где этот продукт установлен, должно иметь надежное электрическое заземление. Пожалуйста, не подключай-

4 Electrolux

те кабель для заземления этого продукта к различным трубам, воздуховодам, дренажным линиям, объектам молниезащиты, а также другим трубам, чтобы избежать удара током и повреждений, вызванных другими факторами.

- Подключение должно производиться квалифицированным электриком. Все подключения должны соответствовать электротехническим правилам и нормам.
- Проверьте напряжение питания в электрической сети, оно должно быть соответствовать стандартам.
- Необходимо подключать кондиционер к сети электропитания, которая имеет УЗО и автоматический выключатель.
- Никогда не используйте бензин или другие горючие газы вблизи кондиционера, это очень опасно.
- Для включения и выключения кондиционера воспользуйтесь кнопкой вкл./выкл.
- Ничего не прикрепляйте к вентиляционному отверстию для забора и выхода воздуха как на внутреннем, так и на наружном блоке. Это опасно, потому что вентилятор вращается на высокой скорости.
- Не охлаждайте и не нагревайте комнату слишком сильно, если в ней присутствуют маленькие дети или инвалиды.
- В режиме охлаждения не допускайте попадания прямых солнечных лучей в помещение, закрывайте окна шторами.
- Во избежание утечки охлажденного или нагретого воздуха из помещения не открывайте без необходимости двери и окна.
- Для включения и отключения кондиционера в заданное время пользуйтесь таймером.
- Во избежание снижения эффективности или выхода кондиционера из строя не загромождайте посторонними предметами воздухозаборную и воздуховывпускную решетки.
- При длительном перерыве в работе отключите кондиционер от сети электропитания и извлеките элементы питания из пульта управления. Когда кондиционер подключен к сети электропитания, электроэнергия потребляется, даже если кондиционер не работает. При возобновлении эксплуатации подключите кондиционер к сети электропитания за 12 часов до начала работы.
- Загрязненный воздушный фильтр снижает эффективность охлаждения и нагрева, поэтому чистите его каждые две недели.

Рекомендации по экономии электроэнергии

Выполнение следующих рекомендаций обеспечит экономию электроэнергии:

- Не направляйте поток обработанного воздуха непосредственно на людей.
- Поддерживайте комфортную температуру воздуха, избегайте переохлаждения и перегрева помещения.

Правила безопасной эксплуатации

Предпусковые проверки

- После длительного перерыва в работе кондиционера очистите воздушный фильтр. При постоянной эксплуатации кондиционера чистите воздушный фильтр раз в две недели.
- Следите, чтобы воздухозаборные и воздуховывпускные решетки внутреннего и наружного блоков не были загромождены посторонними предметами.

Диапазон рабочих температур	Температура внутри помещения DB	Температура снаружи помещения DB
Верхний предел охлаждения	32	43
Нижний предел охлаждения	18	- 20
Верхний предел нагрева	32	24
Нижний предел нагрева	18	- 20

Правила безопасной эксплуатации

- Во избежание поражения электрическим током и пожара не лейте воду или другую жидкость и не допускайте попадания брызг на внутренний блок и пульт дистанционного управления.
- Во избежание пожара не храните легковоспламеняющиеся материалы (клеи, лаки, бензин) рядом с кондиционером.
- Во избежание травм и повреждения кондиционера не касайтесь воздухозаборных и воздуховыпускных решеток при работе направляющей заслонки.
- Не просовывайте пальцы и посторонние предметы через воздухозаборную и воздуховыпускную решетки. Это может привести к травме от вращающегося вентилятора.
- Во избежание травм не снимайте кожу с вентилятора наружного блока.
- Не включайте и не отключайте кондиционер сетевым выключателем. Используйте для этого кнопку вкл/выкл на пульте дистанционного управления.
- Не позволяйте детям играть с кондиционером.
- Не пытайтесь самостоятельно отремонтировать кондиционер. Обратитесь к квалифицированному специалисту.
- Заземление обеспечивает безопасность при проведении ремонта и чистки кондиционера. Тем не менее при проведе-

нии любых работ рекомендуется отключать его от сети электропитания.



- Перед началом эксплуатации кондиционера внимательно изучите данную инструкцию.
- Кондиционер предназначен для поддержания комфортных условий в помещении. Используйте его только по прямому назначению в соответствии с требованиями данной инструкции.

Требования при эксплуатации

Температурный диапазон эксплуатации

- Убедитесь, что кондиционер подключен к сети электропитания в соответствии с требованиями настоящего руководства.
- Не используйте кондиционер не по его прямому назначению (сушка одежды, замораживание продуктов и т.п.).
- Не допускайте детей к работе с кондиционером.
- Не загромождайте отверстия входа и выхода воздуха наружного и внутреннего блоков.
- Не эксплуатируйте кондиционер, если помещение задымлено, а также если в воздухе большое содержание пыли, ядовитых веществ, кислотных или щелочных паров.



Эксплуатация кондиционера с нарушением указанных выше условий может привести к выходу его из строя.

Система защиты

Устройство защиты может автоматически выключить кондиционер в следующих случаях:

Режим	Причина
ОБОГРЕВ	Если температура воздуха вне помещения выше 24 °С
	Если температура воздуха вне помещения ниже -20 °С
	Если температура в комнате выше 27 °С
ОХЛАЖДЕНИЕ	Если температура воздуха вне помещения выше 43 °С
	Если температура воздуха вне помещения ниже -20 °С
ОСУШЕНИЕ	Если температура в комнате ниже 18 °С

Примечание:

Чтобы предотвратить образование конденсата, не допускайте длительного направления воздушного потока вниз в режиме «Охлаждение» или «Осушение».

Устройство кондиционера

Кондиционер состоит из внутреннего и наружного блоков, соединенных трубопроводами. Управление кондиционером осуществляется при помощи пульта дистанционного управления или панели управления и индикации внутреннего блока.

Внутренний блок

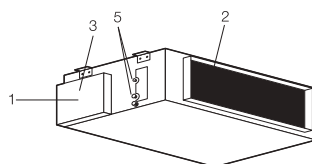

4

Универсальный
внешний блок
EACO/out-18H/UP3-DC/N8
EACO/out-24H/UP3-DC/N8
EACO/out-36H/UP3-DC/N8
EACO/out-48H/UP3-DC/N8
EACO/out-60H/UP3-DC/N8

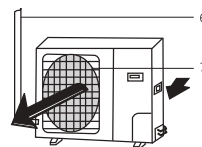

- 1 Забор воздуха.
- 2 Выход воздуха.
- 3 Электрический блок.
- 4 Проводной пульт управления.
- 5 Отводы для подключения соединительных труб.

Наружный блок

- 6 Трубопровод хладагента.
- 7 Выход воздуха.

Режимы работы

Размораживание наружного блока.

В процессе обогрева кондиционер будет автоматически размораживаться для увеличения своей производительности. Обычно это занимает от 2 до 10 минут. Во время размораживания вентиляторы не работают. После того, как размораживание завершено, режим обогрева включается автоматически.

1 Выбор режима

Каждый раз при нажатии кнопки MODE режимы изменяются в следующем порядке:

Охлаждение - Осушение - Вентиляция
- Обогрев - Охлаждение - и далее
по порядку.



2 Скорость вращения вентилятора

Каждый раз при нажатии кнопки FAN скорость вентилятора меняется в следующей последовательности:

Авто - высокая - средняя - низкая - Авто - и далее по порядку.

В режиме вентиляции доступны только высокая, средняя и низкая скорости вращения вентилятора. В режиме осушения скорость автоматически установлена на низкую, кнопка регулировки скорости вращения вентилятора «FAN» не работает в этом случае.

3 Установка температуры

-  Нажмите 1 раз, чтобы поднять температуру на 1°C
-  Нажмите 1 раз, чтобы понизить температуру на 1°C

Диапазон установки температур

ОБОГРЕВ, ОХЛАЖДЕНИЕ 18°C ~ 32°C

Примечание:

Иногда кондиционер не сразу реагирует на смену режимов. Подождите 3 минуты. После начала работы кондиционера в режиме ОБОГРЕВ теплый воздух начинает поступать только через 2-5 минут. Подождите 3 минуты перед тем, как перезапустить прибор.

Проводной пульт управления

Пульт управления универсальный проводной ELECTROLUX EAC-WRC/UP3 для полупромышленных сплит-систем

Размеры

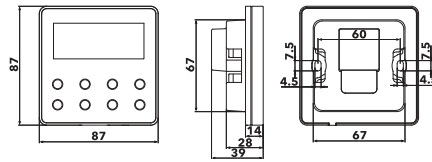

Компоненты

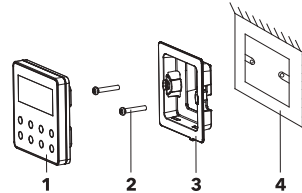

- 1 Проводной пульт.
- 2 Крепеж М4-25.
- 3 Установочный короб для проводного пульта.
- 4 Короб для подключения внутри стены (подготавливается потребителем).

Рекомендации перед установкой:

- 1 Пожалуйста, не устанавливайте проводной пульт в месте, с повышенной влажностью и там, где он может быть залит водой.
- 2 Пожалуйста, не устанавливайте проводной пульт вблизи источников повышенного тепла или под прямыми солнечными лучами.
- 3 Пожалуйста, не устанавливайте проводной пульт в месте, обращенном к окну, чтобы избежать помех соседнего пульта дистанционного управления той же модели.
- 4 Перед установкой, пожалуйста, отключите напряжение в подсоединяемой линии, пульт запрещается устанавливать под напряжением.

Пожалуйста, обратите внимание на следующие уведомления:

- 1 Убедитесь, что интерфейс коммуникационного провода верный, в противном случае сигнал может не работать.
- 2 Сигнальный провод проводного контроллера должен быть отделен от кабеля питания, минимальное расстояние должно быть больше 20 см, иначе сигнал может работать не корректно.
- 3 Если устройство установлено в месте, где вероятно воздействие электромагнитного излучения, сигнальный провод проводного контроллера должен быть выполнен из STP (экранированная витая пара).

Проводной контроллер следует устанавливать только в помещении с температурным диапазоном 0 ~ 50°C.

- 1.3 Выберите правильный сигнальный провод проводного пульта: 2-жильный сигнальный провод (сечение провода $\geq 0,75$ мм, длина < 30 м, рекомендуемая длина – 8 м).

Далее представлена схема установки проводного пульта.

- 1 Перед установкой, пожалуйста, отключите электропитание внутреннего блока, установка проводного пульта при работающем блоке не допускается.

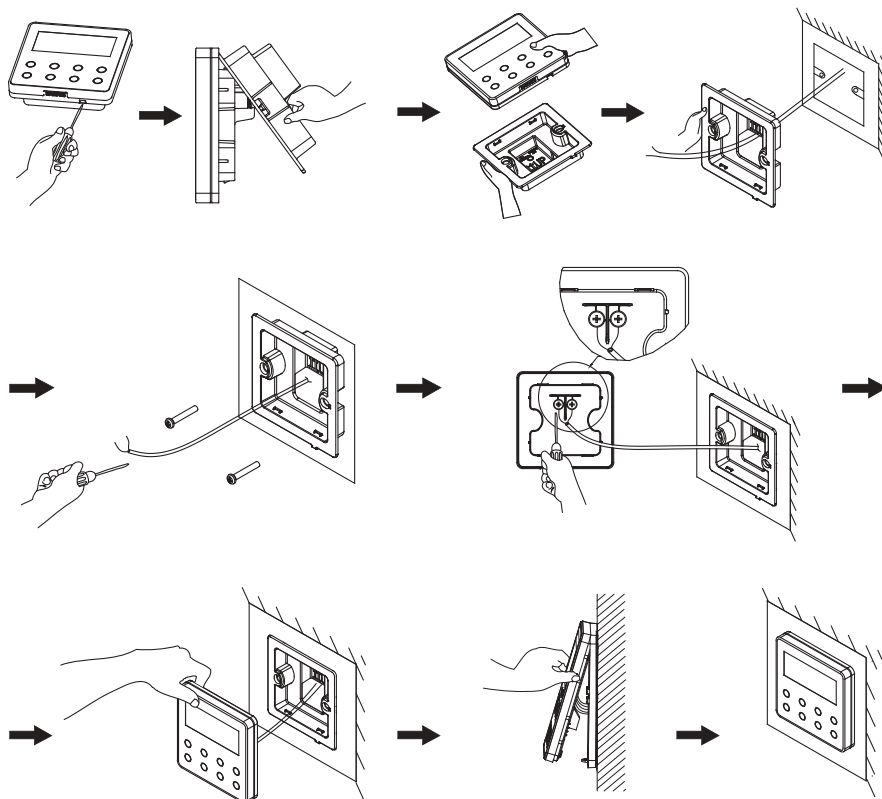

- 2 Извлеките 2-жильный кабель (витая пара) проходящий внутри стены из установочного отверстия, проденьте провод через соединительное отверстие в задней части корпуса проводного контроллера.
- 3 Прикрепите установочный короб проводного контроллера к стене, используйте винт M4 × 25.
- 4 Соедините 2-жильный кабель (витая пара) с двумя клеммами на задней панели проводного контроллера.
- 5 Прикрепите проводной пульт к установочному коробу. Установка закончена.

Схема проводного пульта:

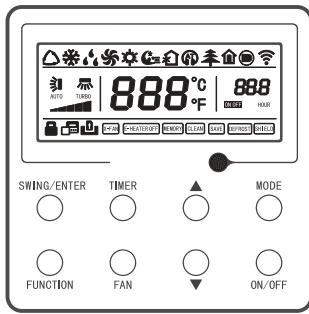

Обозначения на ЖК-дисплее:

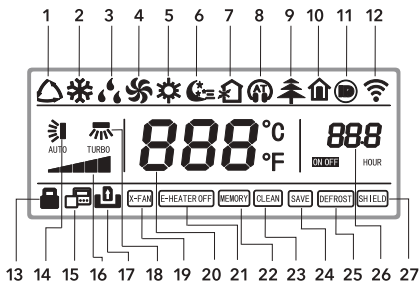

- 1 АВТО
Автоматический режим (в автоматическом режиме, внутренний блок выберет режим

работы в соответствии с изменениями комнатной температуры).

- 2 ОХЛАЖДЕНИЕ
Режим охлаждения.
- 3 ОСУШЕНИЕ
Режим осушения.
- 4 ВЕНТИЛЯТОР
Режим вентиляции.
- 5 ОБОГРЕВ
Режим обогрева.
- 6 СОН
Отображается, когда включен режим сна.
- 7 ОБМЕН
Отображается, когда включена функция воздухообмена.
- 8 БЕСШУМНЫЙ
Отображается, когда включена бесшумная функция.
- 9 ЗДОРОВЬЕ
Отображается, когда включена функция здоровья.
- 10 ОТСУТСТВИЕ
Отображается, когда включена функция отсутствия.
- 11 Я-ТРЕБУЮ
Отображается, когда включена соответствующая функция.
- 12 WiFi
Отображается, когда включена функция Wi-Fi.
- 13 ЗАЩИТА ОТ ДЕТЕЙ
Отображается, когда включена функция защиты от детей.
- 14 ГОРИЗОНТАЛЬНЫЕ ЖАЛЮЗИ
Отображается, когда включена функция изменения жалюзи вверх-вниз.
- 15 ЗАВИСИМЫЙ ПРОВОДНОЙ ПУЛЬТ
Отображается при присоединении зависимого проводного пульта.
- 16 СКОРОСТЬ ВЕНТИЛЯТОРА
Скорость вентилятора, установленная в настоящее время (в том числе авто, низ-

10 Electrolux

кая, средний и низкий, средний, средний и высокий, высокий, и турбо).

17 НЕТ КАРТЫ

Нет карты в системе управления дверьми.

18 ВЕРТИКАЛЬНЫЕ ЖАЛЮЗИ

Отображается, когда включена функция изменения жалюзи вправо-влево.

19 X-ВЕНТИЛЯТОР

Отображается, когда включена функция осушения.

20 ТЕМПЕРАТУРА

Отображает установленную температуру.

21 ВЫКЛЮЧАТЕЛЬ АВТОНОМНОГО ОТОПЛЕНИЯ

Вкл-выкл функции автономного охлаждения.

22 ПАМЯТЬ

Отображение состояние памяти.

23 ОЧИСТКА

Напоминание очистки фильтра.

24 СОХРАНЕНИЕ

Отображается, когда включена функции энергосбережения.

25 РАЗМОРОЗКА

Статус разморозки.

26 ТАЙМЕР

Отображается, когда включена функции таймера.

27 ЩИТ

Защитный статус.

Работа с проводным пультом управления

Кнопки

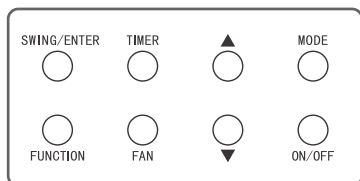

3.2 ВКЛ / ВЫКЛ, Настройка

Нажмите кнопку «ON / OFF», чтобы включить кондиционер, затем отобразятся настройки температуры, скорости вентилятора, режима и т. д. Нажмите «ON / OFF» еще раз, чтобы остановить работу кондиционера, после этого на проводном контроллере будет отображаться только установленная температура. Состояние ВКЛ и ВЫКЛ устройства будет отображаться, как показано ниже.

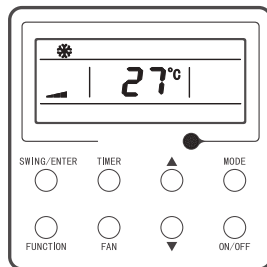

Включенный режим

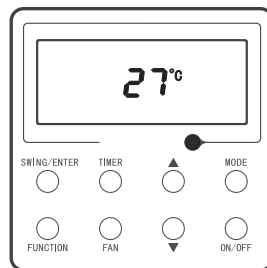

Выключенный режим



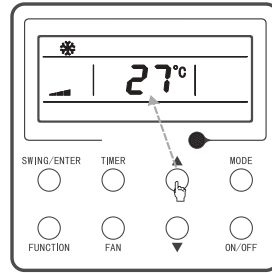
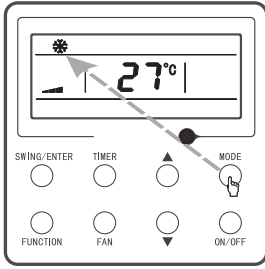

3.3 НАСТРОЙКА РЕЖИМА РАБОТЫ

При включенном состоянии, каждый раз, когда вы нажимаете кнопку «MODE», режим переключается по кругу, как показано на рисунке.







Примечание:

В автоматическом режиме, если устройство выполняет автоматическое охлаждение, включаются «» и «»; Если устройство выполняет автоматический нагрев, включаются «» и «».

3.4 НАСТРОЙКА ТЕМПЕРАТУРЫ

Находясь во включенном состоянии, нажмите кнопку «» или «», температура увеличится или уменьшится на единицу 1°C (°F); если зажать и удерживать кнопку, пульт будет увеличивать или уменьшать на единицу 1°C (°F) каждые 0,3 секунды.

Диапазон настройки температуры в режимах охлаждения, сушки, вентилятора и обогрева составляет 16°C ~ 30°C (61°F ~ 86°F). В автоматическом режиме есть два статуса.

Статус 1:

температуру можно регулировать в диапазоне 16°C ~ 30°C (61°F ~ 86°F);

статус 2:

температура не может быть отрегулирована.

Статус определяется моделью устройства.

Установка температуры

3.5 УСТАНОВКА СКОРОСТИ ВРАЩЕНИЯ ВЕНТИЛЯТОРА

Во время работы, нажмите «FAN» кнопку, скорость вращения вентилятора будет меняться по кругу, в соответствии со схемой ниже.

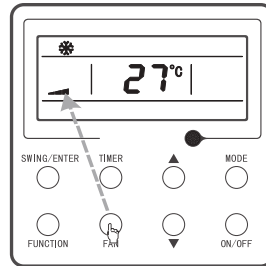
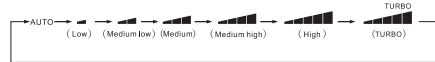

Примечание:

- 1 В режиме осушения, скорость вентилятора будет автоматически установлена на низкую скорость, и она не может быть изменена.
- 2 В режиме вентилятора и в автоматическом режиме турбо-скорость не может быть включена.

3.6 НАСТРОЙКА ФУНКЦИИ ИЗМЕНЕНИЯ ПОЛОЖЕНИЯ ЖАЛЮЗИ

Существует два способа переключения вверх и вниз: простой и фиксированный. В выключенном состоянии одновременно нажмите кнопку «SWING / ENTER» и кнопку «▲» на 5 секунд, значок жалюзи вверх и вниз будет мигать, затем переключиться на простой режим.

Когда функция настроена на простой режим, во включенном состоянии нажмите кнопку «SWING / ENTER».

Режим будет активирован, нажмите кнопку еще раз, режим будет выключен.

Когда функция настроена на фиксированное качание, нажмите кнопку «SWING / ENTER», устройство циклически переключает режим качания в соответствии с порядком, показанным ниже:

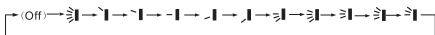

Примечание:

Успешность установки режима фиксированного качания, зависит от того, может ли модель устройства поддерживать данную функцию.

3.7 НАСТРОЙКА ФУНКЦИИ ТАЙМЕРА

В состоянии ВКЛ / ВЫКЛ, нажмите кнопку «ТАЙМЕР», чтобы установить время ВКЛ / ВЫКЛ устройства;

Настройка таймера: в выключенном состоянии и если функция таймера не была установлена, нажмите кнопку «ТАЙМЕР», на жидкокристаллическом экране отобразятся «xx.x hour», а значки «ON» и «hour» мигают одновременно, затем нажмите «▲» или «▼», чтобы отрегулировать время включения. Нажмите

кнопку «ТАЙМЕР», настройка завершена. Если, прежде чем нажать кнопку «TIMER» для завершения настройки, нажмите кнопку «MODE», чтобы переключиться в состояние настройки таймера, на жидкокристаллическом экране отобразятся «xx.x hour», а значки «OFF» и «hour» будут мигать одновременно, затем нажмите «▲» или «▼», чтобы настроить время выключения, и нажмите кнопку «TIMER» еще раз, чтобы завершить настройку, в области таймера будет отображаться «xx.x hour ON / OFF», «xx.x hour» – время для включения устройства во время установки, а время выключения таймера не отображается.

Установка таймера выключения: при включенном состоянии и если функция таймера не была установлена, нажмите кнопку «ТАЙМЕР», на жидкокристаллическом экране отобразятся «xx.x hour», одновременно мигнут значки «ВЫКЛ» и «час», затем нажмите «▲» или «▼» для регулировки времени выключения. Нажмите кнопку «ТАЙМЕР», настройка завершена.

Если, прежде чем нажать кнопку «ТАЙМЕР» для завершения настройки, нажмите кнопку «РЕЖИМ», чтобы перейти в состояние настройки таймера, на экране будет отображаться «xx.x hour», а значки «ON» и «hour» мигают одновременно, затем нажмите кнопку «▲» или «▼», чтобы настроить время включения, и снова нажмите кнопку «TIMER», чтобы завершить настройку. , в области таймера будет отображаться «xx.x hour ON / OFF», «xx.x hour» - это время выключения устройства во время установки, а время включения таймера не отображается. Отмена таймера: после установки функции таймера нажмите кнопку «TIMER»,

на жидкокристаллическом экране больше не будет отображаться «xx.x hour», функция таймера отменяется. Диапазон таймера: 0,5 ~ 24 часа. При каждом нажатии кнопки «▲» или «▼» время настройки будет увеличиваться / уменьшаться на 0,5 часа, нажимать и удерживать кнопки, устройство будет автоматически увеличивать / уменьшать на 0,5 часа каждые 0,3 секунды.



Примечание:

При включенном состоянии время включения таймера отсчитывается от времени, когда устройство выключено; в выключенном состоянии время выключения таймера отсчитывается от времени, когда устройство включено.

3.8 НАСТРОЙКА ФУНКЦИОНАЛЬНЫХ КНОПОК

Во включенном состоянии нажмите кнопку «FUNCTION», чтобы выбрать режим сна (можно установить в режимах охлаждения, сушки, обогрева), воздухообмена, бесшумный (можно установить в режимах авто, охлаждения, обогрева), здоровье, отсутствие (может быть устанавливается в режиме обогрева), I-Demand (настраивается в режиме охлаждения), WiFi, жалюзи влево и вправо, турбо-вентилятор (настраивается в режимах охлаждения и обогрева), X-вентилятор (может устанавливаться в режимах охлаждения и сушки) режим), вспомогательный обогрев (можно установить в режиме обогрева) и функция напоминания о чистке. Выбранный функциональный значок будет мигать, затем нажмите кнопку «SWING / ENTER», чтобы активировать

или отменить функцию (необходимо выбрать подробный пункт для настройки WiFi, см. Подробные инструкции ниже). Перед настройкой, если функция не была активирована, нажмите «SWING / ENTER», чтобы включить эту функцию; если функция активирована перед настройкой, нажмите кнопку «SWING / ENTER», чтобы отключить эту функцию. Когда функция активирована, соответствующий значок станет ярким. После завершения настройки одной функции она перейдет к следующей функциональной настройке.

Особые инструкции по настройке следующих функций:

- 1 При настройке функции воздухообмена имеется всего 10 типов режимов воздухообмена от 1 до 10, в температурной области отобразится текущий режим, сначала нажмите кнопку «▲» или «▼», чтобы выбрать режим, затем нажмите Кнопка «SWING / ENTER» для подтверждения.
- 2 Детализация режимов воздухообмена, показана ниже:
 - 1 – агрегат работает 60 минут, клапан приточного воздуха открывается на 6 минут;
 - 2 – агрегат работает 60 минут, клапан подачи свежего воздуха открывается на 12 минут;
 - 3 – агрегат работает 60 минут, клапан приточного воздуха открывается на 18 минут;
 - 4 – агрегат работает в течение 60 минут, клапан подачи свежего воздуха открывается в течение 24 минут;
 - 5 – агрегат работает 60 минут, клапан приточного воздуха открывается на 30 минут;
 - 6 – агрегат работает 60 минут, клапан приточного воздуха открывается на 36 минут;
 - 7 – агрегат работает 60 минут, клапан подачи свежего воздуха открывается

на 42 минуты;

8 – агрегат работает 60 минут, клапан подачи свежего воздуха открывается на 48 минут;

9 – агрегат работает 60 минут, клапан приточного воздуха открывается на 54 минуты;

10 – Включены блок и клапан подачи свежего воздуха.

- 3 При настройке функции дополнительного отопления нажмите кнопки «▲» или «▼», чтобы включить или выключить режим дополнительного отопления, когда мигает «E-HEATER», это означает, что режим дополнительного отопления включен; когда мигает «E-HEATER OFF», это означает, что автономное отопление выключено. После выбора режима нажмите кнопку «SWING / ENTER», чтобы подтвердить настройку.
- 4 При настройке функции напоминания о чистке, в области таймера будет отображаться 2-битное число, означающее уровень загрязнения, затем нажмите кнопки «▲» и «▼» для выбора и нажмите кнопку «SWING / ENTER» для подтверждения настройки. Соотношение преобразования между отображаемым уровнем загрязнения и суммарным временем работы приведено в следующем списке. После установки, когда наступит время чистки, значок «ОЧИСТКА» будет мигать и напоминать, если вы нажмете кнопки «▲» и «▼», чтобы отрегулировать уровень, и нажмите Кнопка «SWING / ENTER», тогда накопленное время для напоминания о промывке фильтра не будет сброшено; если время после регулировки больше, чем текущее время накопления, значок «CLEAN» перестанет мигать; если время после регулировки меньше текущего времени накопления, значок «CLEAN» продолжит мигать.

Единственный способ отменить функцию напоминания – нажать кнопку «FUNCTION», чтобы переключиться на значок «CLEAN», установить область таймера на «00», а затем нажать кнопку «SWING / ENTER», а затем накопительное время фильтра.

- 5 Когда установлена функция отсутствия, заданная температура будет отображаться на уровне 8 °C (46 °F), а отметка на установочном вентиляторе отображается автоматически и не может быть отрегулирована.
- 6 Когда установлена функция I-Demand, на отметке настройки вентилятора отображается автоматически, и ее невозможно отрегулировать.
- 7 При настройке функции WiFi в области температуры будет отображаться состояние WiFi. Нажмите кнопку «▲» или «▼», чтобы включить WiFi (отображается «on»), выключить WiFi (отображается «off») или сбросить WiFi (отображается «rES»), а затем нажмите «SWING / ENTER» кнопку, чтобы подтвердить это. После включения WiFi отображается значок WiFi; после выключения WiFi значок WiFi не будет отображаться. Если сбросить WiFi, по умолчанию WiFi включен.

3.9 НАСТРОЙКА ДРУГИХ ФУНКЦИЙ

3.9.1 НАСТРОЙКА ФУНКЦИИ ЭНЕРГОСБЕРЕЖЕНИЯ

В выключенном состоянии одновременно нажмите кнопки «TIMER» и «▲» и удерживайте их в течение 5 секунд, чтобы войти в режим энергосбережения, затем отобразятся символ или значок «SAVE» и значок режима охлаждения, мигает символ или значок «SAVE», температурная область отображает

верхний предел и нижний предел температуры, нажмите кнопку «▲» или «▼», чтобы установить предельную температуру, диапазон настройки составляет 16°C ~ 30°C (61°F ~ 86°F). Нажмите кнопку «MODE», чтобы включить режим охлаждения или обогрева. Для блока охлаждения только он может установить нижнюю границу температуры охлаждения в режиме энергосбережения. Во время настройки нажмите кнопку «SWING / ENTER» в любое время, чтобы сохранить заданную температуру и состояние энергосбережения в различных режимах, а затем запустить функция сохранения. После активации функции энергосбережения в выключенном состоянии одновременно нажмите кнопки «TIMER» и «▲» и удерживайте их в течение 5 секунд, функция будет отменена.

3.9.2 НАСТРОЙКА НИЗКОТЕМПЕРАТУРНОЙ ФУНКЦИИ ОСУШЕНИЯ

в режиме осушения, когда заданная температура составляет 16°C (61°F), дважды нажмите кнопку «▼», заданная температура станет 12°C (54°F), затем устройство войдет в низкотемпературную функцию осушения. Когда функция низкотемпературного осушения включена, нажмите кнопку «▲» или переключите режим, чтобы выйти из функции.

3.9.3 НАСТРОЙКА ФУНКЦИИ БЛОКИРОВКИ ОТ ДЕТЕЙ

Без ошибок, во включенном или выключенном состоянии устройства, одновременно нажмите кнопки «▲» и «▼» в течение 5 секунд, чтобы войти в функцию блокировки от детей, на жидкокристаллическом экране отобразится «🔒»;

нажмите одновременно кнопки «▲» и «▼» еще раз в течение 5 секунд, чтобы выйти из функции блокировки от детей. В состоянии блокировки от детей нет ответа на нажатие каких-либо кнопок. Устройство запоминает состояние блокировки от детей после сбоя питания и повторного включения питания.

3.9.4 Настройка функции памяти

В выключенном состоянии нажмите одновременно кнопки «MODE» и «▲» на 5 секунд, чтобы включить или отключить функцию памяти. Когда функция памяти установлена, отображается «MEMORY».

Если функция памяти не была установлена, при повторном включении устройства после сбоя питания устройство выключено. Если функция памяти установлена в проводном контроллере, когда проводной контроллер снова включается после сбоя питания, он возвращается к рабочему состоянию до сбоя питания.

Установка проводного пульта управления

При установке проводного пульта управления обратите внимание на следующее:

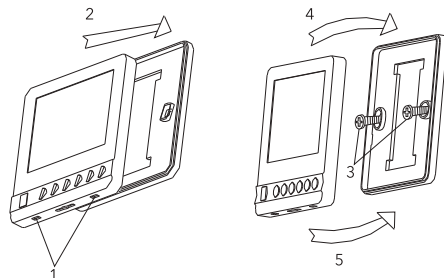

Установка проводного пульта управления должна проводиться техническим специалистом в соответствии с инструкцией

по установке, электричество должно быть отключено до начала установки. Проводной пульт дистанционного управления должен быть установлен вдалеке от потока теплого воздуха.

Процесс установки описан ниже:

- 1 Вставьте плоскую отвертку в отверстия снизу (в 2-х местах). Будьте осторожны и не повредите отверткой РС-плату.
- 2 Удалите заднюю крышку..
- 3 Для крепления задней металлической пластины используйте 2 винта (Ø4×16) в местах установки и затяните их. Подсоедините провод.
- 4 Сначала установите верхнюю часть передней крышки.
- 5 Затем защелкните нижнюю часть.

Устранение неполадок



В случае переполнения дренажного поддона либо появления белого дыма или сильного запаха гари – отключите кондиционер от электропитания и свяжитесь с монтажной организацией, установившей кондиционер.

- a) Кондиционер не работает:
 - Проверьте, правильно ли вы установили температуру.
- б) Недостаточно охлаждает или обогревает:
 - Проверьте, нет ли препятствия для входа и выхода воздуха.
 - Проверьте наличие дополнительных отопительных приборов в комнате.
 - Проверьте, не забит ли воздушный фильтр пылью.
 - Проверьте, открыты или закрыты окна и двери.

- Проверьте, соответствуют ли температурные условия рабочему диапазону.

Не является неисправностью:

- Запах из внутреннего блока.
Запах из внутреннего блока возможен при длительном использовании. Почистите воздушный фильтр и панель или обеспечьте хорошую вентиляцию.
- Пластиковые детали кондиционера могут расширяться и сжиматься при нагреве и охлаждении блока, в результате этого может присутствовать небольшое потрескивание при начале и окончании работы кондиционера. Это не является неисправностью.
- Пар от теплообменника внешнего блока. Во время режима оттаивания лед на теплообменнике внешнего блока тает, как следствие, образуется пар.
- Роса на внутреннем блоке.
При работе на охлаждение в течение длительного времени при большой влажности (выше чем 27 °C/80%R.H.) на внутренней панели может образовываться роса.
- Звук перетекающего хладагента.
Во время запуска или остановки системы можно услышать звук перетекающего хладагента.

Инструкция по технике безопасности



- Установка кондиционера должна быть произведена профессионалом (некорректная установка может вызвать утечку воды, поражение электрическим током или пожар).
- Установите кондиционер согласно

инструкции, данной в этом руководстве (неполная установка может вызвать утечку воды, поражение электрическим током или пожар).

- Обязательно используйте предоставленные или указанные комплектующие для установки (использование других комплектующих может привести к пожару, удару током или поломке кондиционера).
- Установите кондиционер на твердой основе, которая может выдержать вес блока. Несоответствующая основа или неполная установка могут привести к падению блока и нанесению увечий.
- Работа по подключению к электрической сети должна быть выполнена в соответствии с руководством по установке и правилами электропроводки (некорректная может вызвать пожар или поражение электрическим током).
- Обязательно используйте выделенную линию питания.
- Для проводки используйте кабель достаточной длины, чтобы покрыть все расстояние, не используйте удлинитель.
- Не подключайте другие приборы к линии питания кондиционера, используйте выделенную линию питания (в противном случае может произойти короткое замыкание).

Используйте подходящие типы проводов для электрических соединений между внутренними и наружными блоками).

- Непрочные соединения могут сильно нагреться, что может привести к возгоранию.
- При обнаружении утечки хладагента во время установки кондиционера проверьте помещение.

- После того, как вся установка завершена, проверьте, нет ли утечки хладагента.
- После соединения трубопроводов обязательно проведите вакуумирование трасс для того, чтобы в трубах и теплообменнике внутреннего блока не осталось следов воздуха и влаги.
- Обязательно установите заземление. Не заземляйте кондиционер с помощью громоотвода, канализационных труб, телефонных линий. Неполное заземление может привести к поражению электрическим током.
- Отключите электропитание до завершения соединения проводов, труб или проверки устройства.
- При перемещении наружного блока не наклоняйте его более чем на 45°.
- Установите проводной пульт: убедитесь, что длина провода между внутренним блоком и проводным пультом не более 50 метров.



- Не устанавливайте кондиционер в месте, где существует опасность контакта с легковоспламеняющейся средой (в случае утечки хладагент может воспламениться при контакте с открытым пламенем).
- Во избежание затопления установите дренажный трубопровод в соответствии с инструкциями данного руководства.
- Затяните гайки с усилием, указанным в таблице, используйте для этого необходимый инструмент, например динамометрический ключ. Если гайка затянута слишком сильно, она может треснуть и стать причиной утечки хладагента.

Инструменты для установки

№	Инструмент
1	Набор гаечных ключей
2	Вакуумный насос
3	Заправочный шланг
4	Динамометрический раздвижной гаечный ключ
5	Трубогибы
6	Резак трубки (риммер)
7	Набор отвёрток
8	Нож
9	Монтажный уровень, отвес
10	Молоток
11	Ударная дрель
12	Развальцовочный инструмент для труб
13	Шестигранный ключ
14	Рулетка

Общие указания по размещению кондиционеров

Место размещения блоков должно быть выбрано с учетом требований безопасности, свободного доступа при обслуживании и эксплуатации и максимально возможной длины соединительных труб.

Внутренний и внешний блоки должны быть расположены таким образом, чтобы обеспечить беспрепятственный приток и отток входящего и выходящего потоков воздуха. Блоки должны быть установлены с помощью надежных кронштейнов, рассчитанных на вес блоков.

В месте установки внутреннего блока должен быть организован надежный слив конденсата. Не допускается установка блоков в местах с содержанием в воздухе горючих и ядовитых веществ, высокой запыленностью и повышен-

ной влажностью.

Не размещайте блоки в местах, где они будут подвержены прямому попаданию солнечного света или воздействию иного источника тепла.

Наружный блок должен быть установлен таким образом, чтобы работа компрессора не мешала окружающим.

Для защиты наружного блока от дождя, прямого солнечного света и тому подобного необходимо предусмотреть навес.

При установке нескольких наружных блоков в непосредственной близости друг от друга необходимо учитывать направление выходящих воздушных потоков. Воздушные потоки не должны быть направлены навстречу друг другу.

При работе на обогрев на теплообменниках наружных блоков выпадает конденсат, замерзающий при отрицательных температурах.

Установка внутреннего блока



Во время установки не повредите изоляционный материал на поверхности внутреннего блока.

Перед установкой

При перемещении устройства во время или после распаковки поднимайте его, обязательно удерживая за проушины. Не оказывайте какого-либо давления на другие детали, особенно на трубопровод хладагента, дренажный трубопровод и части фланца.

Место установки

- Выберите подходящее место для установки блока.

Удостоверьтесь в том что:

- Отвод конденсата происходит должным образом.
- Потолок достаточно прочный, чтобы выдержать вес внутреннего блока.
- Обеспечен достаточный зазор для технического обслуживания и ремонта.
- Соединение труб между внутренним и внешним блоками должно быть на допустимом расстоянии (см. установку внешнего блока).
- Внутренний блок, наружный блок, проводка питания и провод управления на расстоянии не менее 1 метра от телевизора и радио, это предотвратит воздействие помех на сигнальный межблочный кабель управления.
- Используйте анкеры и шпильки для установки устройства, убедитесь, действительно ли потолок достаточно прочен, чтобы выдержать вес кондиционера. При необходимости укрепите потолок.
- При установке проводных пультов держите их на расстоянии не менее 6 метров друг от друга, чтобы избежать сбоя из-за неправильного функционирования.
- Если несколько внутренних блоков установлены рядом, расстояние между ними должно быть не менее 4-5 метров.

В случае установки внутреннего блока в помещениях с аппаратурой, которая излучает электромагнитные волны, необходимо строго соблюдать следующие пункты.

- A)** Не устанавливайте внутренний блок, кабель проводного пульта и сам дистанционный пульт вблизи источников электромагнитного излучения (минимальное расстояние 3 метра).
- B)** В случае использования проводного пульта управления подготовьте стальную монтажную коробку и установите в нее пульт управления. Подготовьте стальной короб и поместите в него кабель проводного

пульта управления. Затем подключите провод заземления к коробке и корпусу.

C) Установите сетевой фильтр.

Габаритные размеры внутренних блоков

Модель	A	B	C	D	E	F	G
EACD/in-18H/ UP3-DC/N8	1060	415	1000	200	450	474	1068
EACD/in-24H/ UP3-DC/N8	1360	415	1300	220	450	474	1368
EACD/in-36H/ UP3-DC/N8	1040	500	1000	300	700	754	1092
EACD/in-48H/ UP3-DC/N8	1440	500	1400	300	700	754	1492
EACD/in-60H/ UP3-DC/N8	1440	500	1400	300	700	754	1543

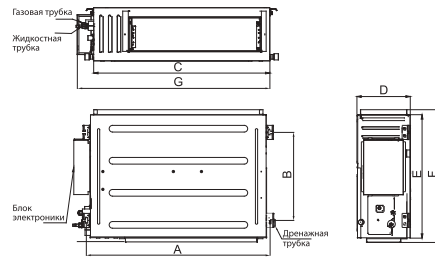

Установка

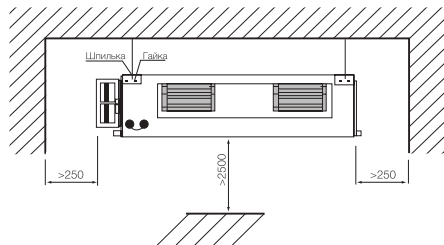

Размещение внутренних блоков

Порядок монтажа

1. Надежно закрепите в потолочной плите анкерные болты.

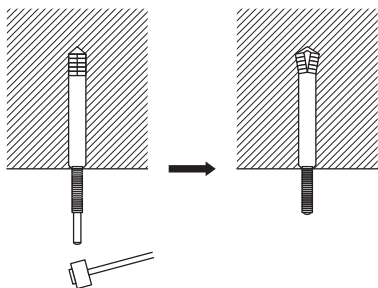

2. Закрепите кронштейны на внутреннем блоке.

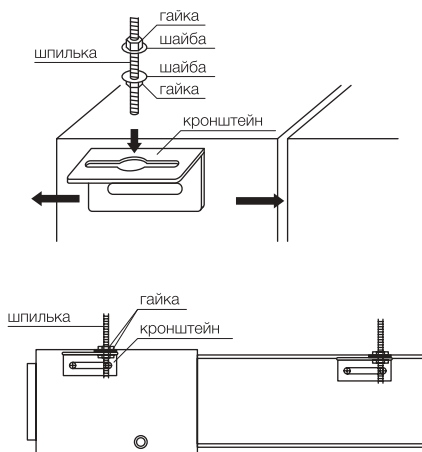

3. С помощью гаек зафиксируйте блок на шпильках анкерных болтов.

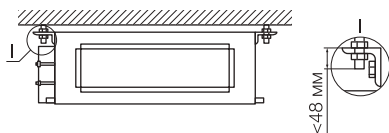

4. Каждая шпилька должна выдерживать четырехкратный вес блока. После установки внутреннего блока на шпильках выровняйте его, используя строительный уровень.

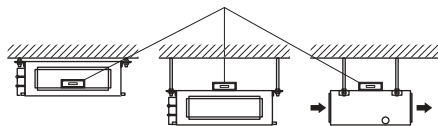

Монтаж вентиляционных каналов



Запрещается запускать кондиционер без присоединенных вентиляционных каналов. Проектирование и монтаж вентиляционных каналов проводите в соответствии с параметрами кондиционера и требованиями нормативной документации.

При проектировании вентиляционных каналов необходимо обеспечить минимальные потери давления (с тем чтобы не превысить показателя статического давления, создаваемого внутренним блоком), низкий уровень шума и вибрации. Необходимо избегать резких изгибов каналов входящего воздуха.

При использовании внутреннего блока с притоком свежего воздуха воздуховод свежего воздуха должен быть покрыт термоизоляцией и должен быть установлен регулятор подачи свежего воздуха.

Соединения между внутренним блоком и воздуховодами должны быть гибкими. Воздуховоды должны быть прочно присоединены к внутреннему блоку.

Источники шума и выходы воздуха необходимо располагать вдали от людей.

Рекомендуется использовать вентиляционные решетки, защищенные от воздействия конденсата.

Все воздуховоды должны быть хорошо изолированы с целью исключения утечек тепла и образования конденсата. Поверх изоляционного материала устанавливается фольга, а затем монтируется охватывающий крепежный элемент.

Соединительные швы воздуховодов должны

быть также надежно изолированы. Все воздуховоды должны быть надежно закреплены металлическими подвесками, жестко смонтированными в потолок.

Типовая схема подключения прямоугольных вентиляционных каналов

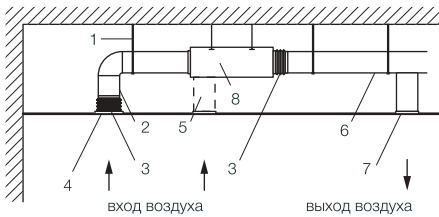

- 1 подвеска
- 2, 5 входящий воздуховод
- 3 гибкая вставка воздуховода
- 4, 7 вентиляционная решетка
- 6 выходящий воздуховод
- 8 внутренний блок кондиционера

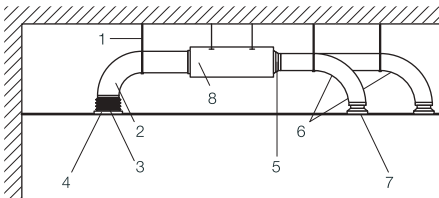

- 1 подвеска
- 2 входящий воздуховод
- 3 гибкий воздуховод
- 4 вентиляционная решетка
- 5 распределитель воздуха
- 6 выходящий воздуховод
- 7 диффузор
- 8 внутренний блок кондиционера

Варианты монтажа

В кондиционере предусмотрено подключение входящих воздуховодов к внутреннему блоку с торца (заводская установка фланца) и снизу.

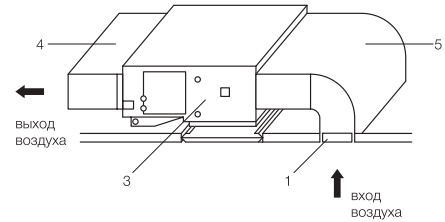
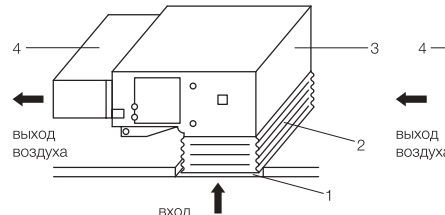

- 1 отверстие воздуховода на входе
- 2 гибкая соединительная вставка
- 3 внутренний блок кондиционера
- 4 выходящий воздуховод
- 5 входящий воздуховод

При подключении воздуховода снизу необходимо снять пластину-заглушку и установить на ее место прямоугольный фланец. Пластины-заглушки следует установить с торца на место фланца.

При подключении дополнительного воздуховода сбоку внутреннего блока необходимо предварительно удалить защитную перегородку. Затем установить круглый фланец с помощью герметика и самонарезающих винтов.

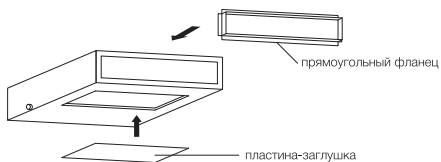

Подсоединение трубопроводов хладагента внутреннего блока

Примечание:

Используйте хладагент R32. При проверке на утечку не используйте ацетилен и другие легковоспламеняющиеся или ядовитые газы, это крайне опасно и может вызвать взрыв. Рекомендуется использовать для этих целей сжатый воздух, азот или хладагент.

Трубы

- 1 Подготовьте медные трубы.
- 2 Перед установкой труб используйте азот или сухой воздух для прочистки внутренней поверхности трубы от пыли и других примесей.
- 3 Выберите медные трубы согласно таблице ниже.

Модель наружного блока	Диаметр труб (жидкость), дюйм	Диаметр труб (газ), дюйм	Дренажная трубка, мм
EACO/out-18H/ UP3-DC/N8	1/4"	1/2"	Ø 25×1.5
EACO/out-24H/ UP3-DC/N8	3/8"	5/8"	Ø 25×1.5
EACO/out-36H/ UP3-DC/N8	3/8"	5/8"	Ø 25×1.5
EACO/out-48H/ UP3-DC/N8	3/8"	5/8"	Ø 25×1.5
EACO/out-60H/ UP3-DC/N8	3/8"	5/8"	Ø 25×1.5

Диаметр труб указан в мм.

- 2 Затяните гайки с помощью 2-х ключей с усилием, приведенным в таблице ниже. Используйте динамометрический ключ. В случае приложения чрезмерного усилия возможно повреждение гайки либо места развальцовки трубы, что приведет к утечке хладагента.

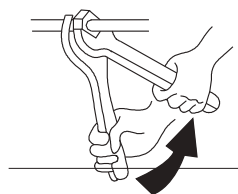

Размер труб, мм	Крутящий момент (Нм)
Ø 6,35	20
Ø 9,52	40
Ø 12,7	60
Ø 15,88	80
Ø 19,05	100

Затяните гайки ключом.

- 3 После присоединения трубопровода хладагента используйте теплоизоляционный материал.

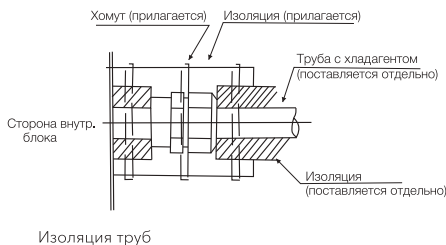

Примечание:

Изоляция труб. Необходимо установить заглушку на трубопровод перед прохождением через стену.

Не кладите трубы на пол.

Если тест на утечку оказался пройденным, изолируйте место стыковки труб с блоком. Выпрямите соединительные трубки, прикрепите их к стене. Загипсуйте место в стене, откуда выходят трубы.

Не кладите трубы на пол

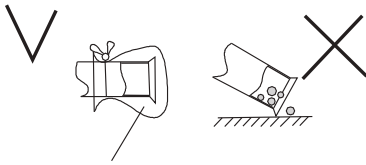

Защитите лентой или заглушкой

Подсоединение дренажной трубки

- Установка дренажной трубы.
- Диаметр сливного отверстия соединительной трубы должен быть такой же, как у сливной трубы. Сливная труба должна быть проложена с уклоном не менее 1/100 для предотвращения образования воздушных карманов.



Примечание:

- Чтобы предотвратить провисание дренажного шланга, закрепляйте его подпорками через каждые 1-1,5 метра.
- Используйте дренажный шланг и зажим. Вставьте сливной шланг полностью в дренажное отверстие и прочно затяните дренажный шланг вместе с изоляционным материалом зажимом.

- Дренажный шланг и соединение шланга с дренажным патрубком внутреннего блока необходимо изолировать от контакта с окружающим воздухом. Используйте теплоизоляционный материал. В противном случае на дренажном шланге может образовываться конденсат.
- Согласно рисунку ниже, изолируйте сливной шланг.

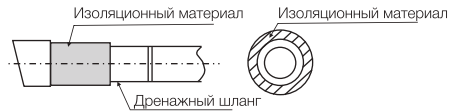

Примечание:

- Подсоединение дренажной трубы.
- Не подключайте сливную трубу непосредственно к канализационным трубам. Аммиак может проникать из канализации во внутренний блок по дренажным трубам и, как следствие, вызвать коррозию теплообменника.
- После завершения работ с трубками проверьте исправность дренажной системы.
- Постепенно влейте примерно 1000 см³ воды в дренажный поддон для проверки дренажа. Проверьте дренаж.

Электропроводка

Общая проверка

Примечание:

- При фиксировании проводки используйте прилагающиеся зажимы, как показано на рис. ниже, для предотвращения внешнего давления.
- При выполнении проводки убедитесь, что провода аккуратно лежат, не торчат

из блока. При установке крышки убедитесь, что вы не зажали провода.

- Вне блока разделите проводное соединение проводного пульта управления и сигнального кабеля от силового кабеля (заземление и электропитание) по крайней мере на 50 мм так, чтобы они не проходили вплотную друг от друга. Меньшее расстояние может вызвать неправильное функционирование и поломку.

Примечание:

- Если сгорает предохранитель, обратитесь в сервисный центр, не меняйте его самостоятельно, т.к это может привести к несчастному случаю.
1. Удалите винты на блоке управления.
 2. Подключите провода питания и заземления к клеммной колодке.
 3. Подключите провод дистанционного управления к вспомогательной распределительной коробке согласно электрической монтажной схеме.
 4. Подключите электропитание внутреннего и наружного блоков к клеммным колодкам.
 5. Плотно стяните провода в блоке управления с помощью зажима.
 6. После завершения монтажа электропроводки закройте отверстие для монтажа проводки уплотнителем (с крышкой), чтобы предотвратить конденсацию воды и попадание насекомых.

Сечение провода выбирается в соответствии с таблицей:

Модель наружного блока	Напряжение питания, В~Гц, фаз	Минимальное поперечное сечение кабеля, мм
EACO/out-18H/UP3-DC/N8	220-240 ~ 50-1	1,5
EACO/out-24H/UP3-DC/N8	220-240 ~ 50-1	2,5
EACO/out-36H/UP3-DC/N8	220-240 ~ 50-1	4,0
EACO/out-48H/UP3-DC/N8	380-415 ~ 50-3	1,5
EACO/out-60H/UP3-DC/N8	380-415 ~ 50-3	1,5

Примечание:

- Соблюдайте местные нормы и правила при выборе сечения провода.
- Размеры проводов, отмеченных в таблице. Представлено максимальное напряжение для блока.
- Используйте экранированный кабель для электрической цепи и заземления.

Выбор согласно EN60 335 1

Напряжение (A)	Размер провода (мм ²)
$i \leq 6$	0,75
$6 < i \leq 10$	1
$10 < i \leq 16$	1,5
$16 < i \leq 25$	2,5
$25 < i \leq 32$	4
$32 < i \leq 40$	6
$40 < i \leq 63$	10
$63 < i$	16

- Не делайте последовательное соединение кабелей в случае, если сила тока превышает 63А.

Установка внешнего блока

Место установки

Следует избегать установки

- В лучах прямого солнечного света
- В нефтяных парах
- Вблизи огнеопасных сред
- Рядом с источником тепла
- В проходе
- В месте с повышенной влажностью

Установка

Сначала выберите место установки и крепления наружного блока. Если он должен быть закреплен на стене, убедитесь, что стены и опорные стойки достаточно крепкие, чтобы выдержать вес блока. При установке на пол или на другой горизонтальный участок без использования кронштейнов следует:

- Поместить блок в прохладном, хорошо вентилируемом месте.
- Учесть пространство для входа и выхода воздуха (см. рисунок ниже).
- Подготовить прочную основу (10×40 см² из бетона или подобных материалов). Высота основания должна быть не менее 10 см. В противном случае может уменьшиться срок службы наружного блока (см. рисунок ниже).
- Закрепить базу Г-образным болтом или чем-то наподобие, чтобы уменьшить шум и вибрацию.

Если общая длина трассы более 5 м, в системе может быть добавлен дополнительный хладагент. При этом нет необходимости добавлять масло в систему.

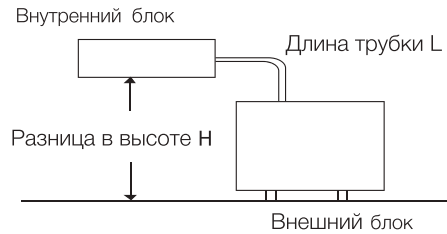
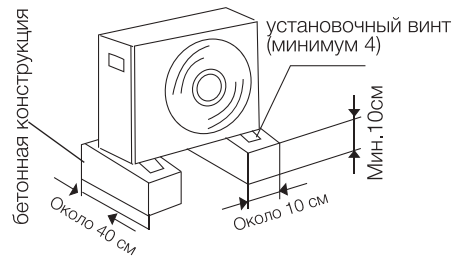
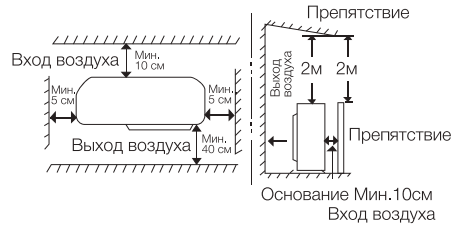

Модель наружного блока	Макс. перепад высот, м	Макс. длина магистрали, м	Дозаправка хладагента, г/м
EACO/out-18H/ UP3-DC/N8	20	35	16
EACO/out-24H/ UP3-DC/N8	25	50	40
EACO/out-36H/ UP3-DC/N8	30	65	40
EACO/out-48H/ UP3-DC/N8	30	75	40
EACO/out-60H/ UP3-DC/N8	30	75	40

Подключение электропроводки в наружном блоке

- Ослабьте винты крышки блока, затем снимите ее (если имеется крышка клапана, также ослабьте ее).
- Соедините провода внутреннего блока с внешним блоком согласно электрическим монтажным схемам.
- Каждый провод должен иметь в запасе 10 см от требуемой длины для соединения. Заземлите внешний блок согласно местным правилам заземления.
- Проверьте соответствие электропроводки схемам, убедитесь, что провода надежно соединены. Зафиксируйте электропроводку зажимами и закройте крышкой блока.

Подсоединение трубопроводов хладагента внешнего блока

Развальцовка с помощью расширителя

Примечание:

Хорошая развальцовка имеет следующие характеристики:

- Поверхность глянцевая и гладкая.
- Край гладкий.
- Клиновидные стороны имеют одинаковую длину.
- Риммером удалите неровности на конце медной трубки, держите ее изгибом вниз, чтобы медная стружка не попала внутрь (Рис. 1, Рис. 2).
- Для хорошей развальцовки этот процесс очень важен.
- Снимите накидную гайку от блока и обязательно поместите ее на медную трубку.
- С помощью инструмента сделайте развальцовку в конце медной трубки (Рис. 3).

Подключение труб между внешним и внутренним блоками

- Обязательно пользуйтесь изоляционной лентой или защитными колпачками, чтобы предотвратить попадание посторонних предметов в трубку.
- Присоедините развальцованный край трубки, затем слегка прижмите гайкой (Рис. 4).
- Хорошо затяните установочный винт динамометрическим ключом с усилием, приведенным в таблице пункта 2 установки внутреннего блока, чтобы предотвратить утечку хладагента. В случае приложения чрезмерного усилия возможно повреждение гайки либо места развальцовки трубы, что приведет к утечке хладагента. Тщательно проверьте перед запуском прибора, нет ли утечки.

Теплоизоляция трубопровода

Фреоновый трубопровод необходимо обернуть специальным изоляционным материалом толщиной в 6 мм для того, чтобы избежать потери тепла и стекания конденсата на пол (Рис. 5).

Изоляционная обмотка труб

Примечание:

- Для того, чтобы теплоизоляция труб не разрушалась под воздействием воздуха и солнечного света, трубопроводы необходимо изолировать непрозрачной изоляционной лентой.
- Два фреоновых трубопровода и электрические провода (если это разрешено местными правилами) должны быть изолированы белой лентой вместе. Сливной шланг также можно присоединить.
 - Оберните изолентой трубу от нижней части внешнего блока до верхней части

трубы, где она входит в стену. После того, как вы сделаете один оборот лентой, перекройте его следующим внахлест (Рис. 6).

- Прижмите трубы к стене жгутом (по одному на каждые 120 см).

Завершение установки

После завершения обертывания изоляции закройте отверстие в стене для того, чтобы туда не попадал воздух и осадки.

Удаление воздуха и тестовый прогон

Воздух и влага, остающиеся в системе, имеют нежелательные эффекты. Они должны быть полностью удалены следующим образом.

Удаление воздуха вакуумным насосом

(Рис. 7, Рис. 8)

1. Убедитесь, что все трубки соединены должным образом. Убедитесь в том, что электропроводка завершена и устройство готово к тестовому прогону. Жидкостной и газовый клапаны должны быть закрыты.
2. Используя разводной гаечный ключ, снимите гайку ниппеля на газовом клапане.
3. Присоедините вакуумный насос к ниппелю.
4. Вакуумация должна производиться до тех пор, пока давление не станет ниже 15 Па (или $1,5 \times 10^{-4}$ Бар) в течение 5 минут.
5. Не выключая насос, отсоедините его.
6. Установите гайку на ниппеле газового клапана, надежно закрепите ее гаечным ключом.
7. С помощью разводного или торцевого ключа снимите боковые гайки клапанов.
8. Открутите запорные вентили кранов до упора. Вначале открывается вентиль жидкостного крана, а затем вентиль газового клапана.
9. Установите гайки на боковые части клапанов и закрепите их.

Тест на утечку

Проверьте герметичность всех соединений и клапанов внутреннего и наружного блоков с помощью жидкого мыла. Проверка

должна длиться не менее 30 секунд. После теста удалите мыло с поверхности.

Закрепление труб

Если тест на утечку оказался пройденным, изолируйте место стыковки труб с блоком. Выпрямите соединительные трубки, прикрепите их к стене. Загипсуйте место в стене, откуда выходят трубы.



Рис. 1

Рис. 2

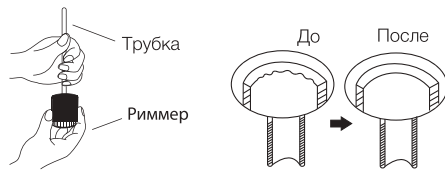
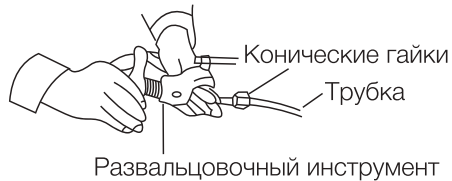

Развальцовочный инструмент

Рис. 3



Рис. 4

Изоляционный материал



Рис. 5



Рис. 6

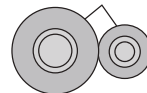

Рис. 7

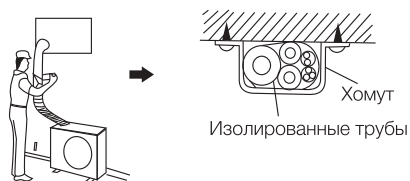

Рис. 8

Тестовый запуск

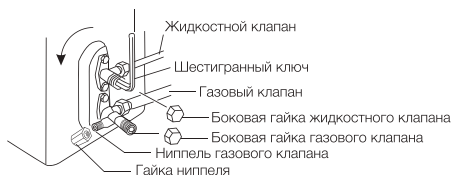
Примечание:

- Используйте устройство защитного

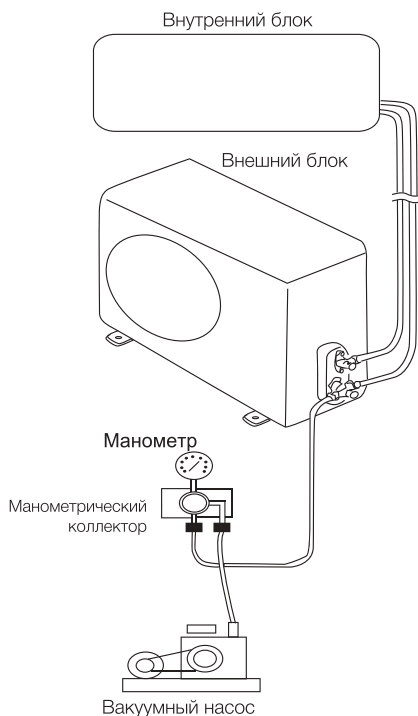
отключения (УЗО), чтобы избежать пожара или поражения электрическим током.

- Не включайте систему до полной проверки следующих пунктов.

1. Проверьте и убедитесь, что сопротивление между массой и электрическими компонентами больше 1 МОМ, в противном случае устройство должно быть отключено до тех пор, пока вы не обнаружите место утечки электричества.
2. Убедитесь, что запорные клапаны внутреннего блока полностью открыты и произведена вакуумация системы.
3. Убедитесь, что выключатель на основном источнике питания находился в положении ВКЛ. более 12 часов для того, чтобы подогреватель картера успел нагреть масло в компрессоре.
4. Включите кондиционер и установите программу обогрева или охлаждения. Задайте температуру 18 °С в режиме охлаждения и 32 °С в режиме обогрева. Убедитесь, что прибор исправно работает.
5. Установка кондиционера считается завершенной. Если у вас возникли проблемы, обратитесь в сервисный центр нашей компании для получения справочной информации.



Обратите внимание на следующие пункты во время работы кондиционера.

- Не трогайте руками части компрессора, так как они могут нагреваться до температуры 90 °С.
- Не нажимайте кнопку электромагнитного пускателя компрессора. Это приведет к серьезной аварии.
- Используйте пульт дистанционного управления, убедитесь в правильности заданной температуры. После теста отключите электроэнергию.

Предварительный запуск и проверка работы кондиционера

- Проверьте правильность монтажа кондиционера.
- Откройте газовые и жидкостные вентили.
- После включения кондиционера клавишей ON/OFF выберите режим FAN (Вентилирование) и проверьте правильность подключения фаз моделей с трехфазным питанием.
- Проверьте работу кондиционера в режимах COOL (ОХЛАЖДЕНИЕ), HEAT (ОБОГРЕВ), FAN (ВЕНТИЛИРОВАНИЕ) по следующим пунктам.

Что проверяется	Проявление
Правильно ли выполнен монтаж?	Устройство может подтекать, издавать вибрацию или шум
Нет ли утечки хладагента?	Недостаточная холодопроизводительность
Эффективна ли теплоизоляция?	Образование конденсата и подкапывание
Хорошо ли выполнен дренаж?	Образование конденсата и подкапывание
Соответствует ли питание указанному на табличке?	Неисправности или повреждение электрических компонентов
Правильно ли и безопасно ли выполнены соединения?	Неисправности или повреждение электрических компонентов
Заземлен ли агрегат?	Утечка тока на корпус
Правильно ли выбраны кабели питания?	Неисправности или повреждение электрических компонентов
Не загорожены ли входные и выходныe отверстия?	Недостаточная холодопроизводительность
Не превышена ли длина трассы?	Несоответствующая холодопроизводительность

Возможные неисправности и способы их устранения

Проблема	Возможные причины	Способ устранения
Кондиционер не запускается	Нет контакта в цепи питания или неверная фазировка	Проверьте цепь питания или поменяйте местами две соседние фазы
	Сработало УЗО из-за утечки тока	Свяжитесь с сервис-центром
	Напряжение слишком низкое	Свяжитесь с электроснабжающей организацией
	Выключена кнопка включения/выключения	Нажмите кнопку ON/OFF
	Неисправна система управления	Свяжитесь с сервис-центром
	Выбранная температура в режиме охлаждения выше температуры в помещении	Задайте меньшую температуру
	Выбранная температура в режиме обогрева ниже температуры в помещении	Задайте большую температуру
	Включен таймер	При необходимости отключите таймер

Проблема	Возможные причины	Способ устранения
Кондиционер останавливается сразу после запуска	Загорожен выход или вход внутреннего или наружного блока	Уберите препятствия
	Неполадки в системе управления	Свяжитесь с сервис-центром
	Срабатывает реле давления	Свяжитесь с сервис-центром
	Температура в помещении ниже 18°C	Проверьте, нужно ли, чтобы в помещении работал кондиционер
Обогрев недостаточно эффективен	Неправильно подключен канальный датчик	Подключите датчик правильно
	Канальный датчик неисправен	Свяжитесь с сервис-центром
	Засорен воздушный фильтр	Очистите воздушный фильтр
	Загорожен выход или вход внутреннего или наружного блока	Уберите препятствия
	Открыты двери или окна	Закройте двери и окна
	Утечка хладагента	Свяжитесь с сервис-центром
	Задана слишком низкая температура	Задайте большую температуру
	Наружная температура ниже -5°C	Не рекомендуется эксплуатация при указанных температурах
	Ненормальная работа системы управления	Свяжитесь с сервис-центром
Неправильно подобран кондиционер	Подберите кондиционер соответствующей мощности	
Охлаждение недостаточно эффективно	Засорен воздушный фильтр	Очистите воздушный фильтр
	Загорожен выход или вход внутреннего или наружного блока	Уберите препятствия
	В помещении слишком много людей или источников тепла	Если можно, уберите источники тепла
	Открыты двери или окна	Закройте двери и окна
	Большой приток тепла от солнечного излучения через оконные стекла	Загородите стекла шторами, жалюзи и т.п.
	Задана слишком высокая температура	Задайте меньшую температуру
	Утечка хладагента	Свяжитесь с сервис-центром
	Наружная температура выше +43°C	Не рекомендуется эксплуатация при указанных температурах
	Неисправность датчика комнатной температуры	Замените датчик
Неправильно подобран кондиционер	Подберите кондиционер соответствующей мощности	

Если проблемы не удается разрешить, свяжитесь с сервис-центром.

При возникшем дефекте на проводном пульте управления индицируется код неисправности. В этом случае выключите блок и обратитесь к профессиональным специалистам для устранения неисправности.

Уход и техническое обслуживание

Для увеличения срока службы кондиционера регулярно проверяйте и обслуживайте кондиционер силами специалистов.

1. Воздушный фильтр. Изготовлен из мощевого нейлона. Для чистки можно поместить его на твердую дощечку и аккуратно

постучать по нему для удаления крупных частиц пыли. При необходимости фильтр можно выстирать в слабом растворе порошка и высушить на воздухе, не выжимая.

2. Теплообменник наружного блока. Должен регулярно, как минимум раз в 2 месяца, очищаться с помощью пылесоса или нейлоновой щетки. Нельзя мыть водой!
3. Ремень. Следует проверять натяжение ремня через определенные промежутки времени.
4. Дренажная трасса. Регулярно проверяйте пропускающую способность дренажной трассы и при необходимости очищайте ее.
5. Обслуживание перед началом сезона.

- Проверьте, не заблокированы ли вход и выход воздуха.
 - Проверьте заземление агрегата.
 - Проверьте, правильно ли установлен воздушный фильтр.
 - После продолжительного простоя подайте питание на агрегат за 8 ч до пуска, чтобы подогреть картер компрессора.
6. Обслуживание в конце сезона.
- Очистите воздушный фильтр, корпуса внутреннего и наружного блоков.
 - Отключите подачу питания.
 - Очистите теплообменник наружного блока.



При проверке утечек можно использовать только сжатый азот, но не кислород или ацетилен!

Транспортировка и хранение

- Прибор должен храниться в упаковке изготовителя в закрытом помещении при температуре от +4 до +40 °С и относительной влажности до 85% при температуре 25 °С.
- Транспортирование и хранение прибора должно соответствовать указаниям манипуляционных знаков на упаковке.

Срок эксплуатации

Срок эксплуатации прибора составляет 10 лет при условии соблюдения соответствующих правил по установке и эксплуатации.

Утилизация

По окончании срока службы агрегат следует утилизировать. Подробную информацию по утилизации агрегата вы можете получить у представителя местного органа власти.

Дата изготовления

Дата изготовления указана на стикере на корпусе прибора, а также зашифрована в Code-128. Дата изготовления определяется следующим образом:

SN XXXXXXXX XXXX XXXXXXXX XXXXX

|
месяц и год производства

Гарантия

Гарантийный срок – 3 года.

Гарантийное обслуживание кондиционера производится в соответствии с гарантийными обязательствами, перечисленными в гарантийном талоне.

Комплектация

- Кондиционер воздуха сплит-система (внутренний и внешний блок)
- Крепления для монтажа
- Пульт ДУ
- Инструкция (руководство пользователя)
- Гарантийный талон (в инструкции)

Опционально:

- Соединительные межблочные провода.

Сертификация

Товар сертифицирован на территории Таможенного союза.

Товар соответствует требованиям:

ТР ТС 004/2011 «О безопасности низковольтного оборудования»

ТР ТС 020/2011 «Электромагнитная совместимость технических средств»

ТР ТС 010/2011 «О безопасности машин и оборудования»

Изготовитель:

СИА «Грин Трейс»

Адрес изготовителя:

ЛВ-1004 Латвия, Рига, ул. Бикенсалас, 21.

E-mail: info@greentrace.lv

**Импортер и уполномоченное
изготовителем лицо в РФ:**

Общество с ограниченной ответственностью
«Ай.Эр.Эм.Си.»

РФ, 119049, г. Москва, Ленинский проспект,
д. 6, стр.7, кабинет 14

Тел./факс: +7 (495) 2587485

E-mail: info@irmc.ru

Дата изготовления указывается на этикетке
на приборе.

Изготовитель оставляет за собой право
на внесение изменений в конструкцию
и характеристики прибора.

Electrolux is a registered trademark used under
license from AB Electrolux (publ.).

Электролюкс - зарегистрированная тор-
говая марка, используемая в соответствии
с Electrolux AB (публ.).

Сделано в Китае

Технические характеристики

Модель внутреннего блока	EACD/in-18H/ UP3-DC/N8	EACD/in-24H/ UP3-DC/N8	EACD/in-36H/ UP3-DC/N8	EACD/in-48H/ UP3-DC/N8	EACD/in-60H/ UP3-DC/N8
Модель внешнего блока	EACO/out-18H/ UP3-DC/N8	EACO/out-24H/ UP3-DC/N8	EACO/out-36H/ UP3-DC/N8	EACO/out-48H/ UP3-DC/N8	EACO/out-60H/ UP3-DC/N8
Напряжение питания (внешнего блока), В~Гц, фаз	220-240/208-230-50/60-1	220-240/208-230-50/60-1	220-240/208-230-50/60-1	380-415-50/60-3	380-415-50/60-3
Напряжение питания (внутренний блок), В~Гц, фаз	220-240/208-230-50/60-1	220-240/208-230-50/60-1	220-240/208-230-50/60-1	220-240/208-230-50/60-1	220-240/208-230-50/60-1-1
Холодопроизводительность, кВт	5.00	7.00	10.00	13.40	16.00
Теплопроизводительность, кВт	5.50	8.00	12.00	15.50	17.00
Потребляемая мощность на охлаждение, кВт	1,55	2,1	3,2	4,7	5,45
Потребляемая мощность на обогрев, кВт	1,45	2,25	3,4	4,45	5
Коэффициент энергоэффективности EER/COP	3.23/3.79	3.33/3.56	3.12/3.53	2.85/3.48	2.94/3.40
Класс энергоэффективности (охлаждение/обогрев)	A/A	A/B	B/B	C/B	C/B
Уровень шума внутреннего блока, дБ(A)	42/39/36	39/37/36	44/42/40	41/40/38	41/39/38
Класс пылевлагозащитности, внутренний блок	IPX0	IPX0	IPX0	IPX0	IPX0
Класс пылевлагозащитности, внешний блок	IPX4	IPX4	IPX4	IPX4	IPX4
Хладагент	R32	R32	R32	R32	R32
Производительность по воздуху (внутренний блок), м ³ /ч	950/880/ 820/700	1200/1160/ 1090/940	1800/1520/ 1380/1270	2200/2000/ 1730/1490	2400/1960/ 1670/1380
Номинальное статическое давление, Па	25	25	37	50	50
Диапазон статического давления, Па	0-50	0-75	0-150	0-150	0-200
Размеры прибора внутреннего блока (ШxГxВ), мм	1000×450×200	1300×450×220	1000×700×300	1400×700×300	1400×700×300
Размеры упаковки внутреннего блока (ШxГxВ), мм	1308×568×275	1628×578×300	1205×813×360	1601×813×365	1678×808×365
Размеры внешнего блока (ШxГxВ), мм	818×302×596	892×340×698	940×460×820	940×460×820	900×340×1345
Размеры упаковки внешнего блока (ШxГxВ), мм	948×420×645	1029×458×750	1083×573×973	1083×573×973	1048×458×1500
Вес нетто/брутто внутреннего блока, кг	26.0/31.0	31.0/38.0	41.0/47.0	50.0/56.0	57.0/64.0
Вес нетто/брутто внешнего блока, кг	39.0/42.0	53.0/57.0	83.0/95.0	99/111	112.0/122.0
Максимальный перепад высот, м	20	25	30	30	30
Максимальная длина магистрали, м	35	50	65	75	75

**Форма протокола о приемке оборудования
после проведения пусконаладочных работ**

г. _____ " _____ " _____ 20____ г.

Для проведения пусконаладочных работ предъявлено следующее оборудование: _____

смонтированное по адресу: _____

Установлено, что:

1. Проект разработан _____
(наименование проектной организации, номера чертежей и даты).

2. Монтажные работы выполнены _____
(наименование монтажной организации)

Примечание – Паяные соединения медных труб:

- (место пайки); - (число паек)

3. Дата начала монтажных работ _____
(время, число, месяц и год)

4. Дата окончания монтажных работ _____
(время, число, месяц и год)

Установлено, что бытовая система кондиционирования готова (не готова) к тестовому запуску

Ответственный _____
ФИО монтажника /подпись/

Во время тестового запуска бытовая система кондиционирования проверена на всех режимах, предусмотренных заводом-изготовителем, и признана исправной. Устройства защиты срабатывают своевременно.

Пусконаладочные работы окончены.

ФИО монтажника /подпись/

Работы принял. Претензий не имею.

ФИО заказчика /подпись/

Форма протокола тестового запуска

Тестовый запуск бытовой системы кондиционирования выполнен

«___» _____ 20___ г. в _____. Во время тестового запуска определены основные параметры работы бытовой системы кондиционирования, представленные в таблице 1.

Таблица 1. Параметры бытовой системы кондиционирования при тестовом запуске

№	Контролируемый параметр	Требуется	Фактическое значение	
1	Рабочее напряжение, В	От 200 до 240		
2	Рабочий ток, А	Менее 110% от номинального значения	Охлаждение	
			Нагрев	
3	Перепад температуры воздуха на теплообменном аппарате испарительного блока, °С	Не менее 8	Охлаждение	
			Нагрев	
4	Перепад температуры воздуха на теплообменном аппарате компрессорно-конденсаторного блока, °С	От 5 до 12	Охлаждение	
			Нагрев	

Фактические значения параметров бытовой системы кондиционирования соответствуют (не соответствуют) требуемым значениям.

Во время тестового запуска бытовая система кондиционирования проверена на всех режимах, предусмотренных заводом-изготовителем, и признана исправной. Устройства защиты срабатывают своевременно.

Пусконаладочные работы окончены.

ФИО монтажника

/подпись/

Работы принял. Претензий не имею.

ФИО заказчика

/подпись/

Гарантийный талон

Настоящий документ не ограничивает определенные законом права потребителей, но дополняет и уточняет оговоренные законом обязательства, предполагающие соглашение Сторон, либо договор.

Поздравляем вас с приобретением техники отличного качества!

Убедительно просим вас во избежание недоразумений до установки/эксплуатации изделия внимательно изучить его инструкцию по эксплуатации.

В конструкцию, комплектацию или технологию изготовления изделия, с целью улучшения его технических характеристик, могут быть внесены изменения. Такие изменения вносятся без предварительного уведомления Покупателя и не влекут обязательств по изменению/лучшению ранее выпущенных изделий.

Дополнительную информацию по продукту вы можете получить у Продавца или по нашей информационной линии в г. Москве:

Тел. **8-800-500-07-75**
(По России звонок бесплатный, круглосуточно 24/7/365).
e-mail: **customer@home-comfort.ru**
Адрес в интернете: **www.home-comfort.ru**

Внешний вид и комплектность изделия

Тщательно проверьте внешний вид изделия и его комплектность, все претензии по внешнему виду и комплектности предъявляйте Продавцу при покупке изделия. Гарантийное обслуживание купленного вами прибора осуществляется через Продавца, специализированные сервисные центры или монтажную организацию, проводящую установку прибора (если изделие нуждается в специальной установке, подключении или сборке). По всем вопросам, связанным с техобслуживанием изделия, обращайтесь в специализированные сервисные центры. Подробная информация о сервисных центрах, уполномоченных осуществлять ремонт и техническое обслуживание изделия, находится на вышеуказанном сайте.

Заполнение гарантийного талона

Внимательно ознакомьтесь с гарантийным талоном и проследите, чтобы он был правильно заполнен и имел штамп Продавца. При отсутствии штампа Продавца и даты продажи (либо кассового чека с датой продажи) гарантийный срок исчисляется с даты производства изделия.

Запрещается вносить в гарантийный талон какие-либо изменения, а также стирать или переписывать указанные в нём данные. Гарантийный талон должен содержать: наименование и модель изделия, его серийный номер, дата продажи, а также имеется подпись уполномоченного лица и штамп Продавца.

В случае неисправности прибора по вине изготовителя обязательство по устранению неисправности будет возложено на уполномоченную изготовителем организацию. В данном случае покупатель вправе обратиться к Продавцу.

Ответственность за неисправность прибора, возникшую по вине организации, проводившей установку (монтаж) прибора возлагается на монтажную организацию. В данном случае необходимо обратиться к организации, проводившей установку (монтаж) прибора.

Для установки (подключения) изделия (если оно нуждается в специальной установке, подключении или сборке) рекомендуется обращаться в специализированные сервисные центры, где можно воспользоваться услугами квалифицированных специалистов.

Продавец, уполномоченная изготовителем организация, импортер и изготовитель не несут ответственности за недостатки изделия, возникшие из-за его неправильной установки (подключения).

Область действия гарантии

Обслуживание в рамках предоставленной гарантии осуществляется только на территории РФ и распространяется на изделия, купленные на территории РФ.

Настоящая гарантия не дает права на возмещение и покрытие ущерба, произошедшего в результате переезда или регулировки изделия, без предварительного письменного согласия изготовителя, с целью приведения его в соответствие с национальными или местными техническими стандартами и нормами безопасности, действующими в любой другой стране, кроме РФ, где это изделие было первоначально продано.

Настоящая гарантия распространяется на производственные или конструкционные дефекты изделия

Выполнение ремонтных работ и замена дефектных деталей изделия специалистами уполномоченного сервисного центра производится в сервисном центре или непосредственно у Покупателя (по усмотрению сервисного центра). Гарантийный ремонт изделия выполняется в срок не более 45 дней. В случае если во время устранения недостатков товара станет очевидным, что они не будут устранены в оговоренном соглашением Сторон срок, Стороны могут заключить соглашение о новом сроке устранения недостатков товара.

Гарантийный срок на комплектующие изделия (детали, которые могут быть сняты с изделия без применения каких-либо инструментов, т. е. ящики, полки, решётки, корзины, насадки, щётки, трубки, шланги и др. подобные комплектующие) составляет 3 (три) месяца. Гарантийный срок на новые комплектующие, установленные на изделие при гарантийном или платном ремонте, либо приобретённые отдельно от изделия, составляет 3 (три) месяца со дня выдачи отремонтированного изделия Покупателю, либо продажи последнему этих комплектующих.

Настоящая гарантия не распространяется на:

- периодическое обслуживание и сервисное обслуживание изделия (чистку, замену фильтров или устройств, выполняющих функции фильтров);
- любые адаптации и изменения изделия, в т. ч. с целью усовершенствования и расширения обычной сферы его применения, которая указана в Инструкции по эксплуатации изделия, без предварительного письменного согласия изготовителя;
- аксессуары, входящие в комплект поставки.

Настоящая гарантия также не предоставляется в случаях, если недостаток в товаре возник в результате:

- использования изделия не по его прямому назначению, не в соответствии с его Инструкцией по эксплуатации, в том числе эксплуатации изделия с перегрузкой или совместно со вспомогательным оборудованием, не рекомендуемым Продавцом, уполномоченной изготовителем организацией, импортером, изготовителем;
- наличия на изделии механических повреждений (сколов, трещин и т. д.), воздействий на изделие чрезмерной силы, химически агрессивных веществ, высоких температур, повышенной влажности/запылённости, концентрированных паров, если что-либо из перечисленного стало причиной неисправности изделия;
- ремонта/наладки/инсталляции/адаптации/пуска изделия на эксплуатацию не уполномоченными на то организациями/лицами;
- неаккуратного обращения с устройством, ставшего причиной физических, либо косметических повреждений поверхности;
- если нарушены правила транспортировки/хранения/монтажа/эксплуатации;
- стихийных бедствий (пожар, наводнение и т. д.) и других причин, находящихся вне контроля Продавца, уполномоченной изготовителем организации, импортера, изготовителя и Покупателя, которые причинили вред изделию;
- нештатного подключения изделия к электрической или водопроводной сети, а также неисправности (несоответствие рабочих параметров) электрической или водопроводной сети и прочих внешних сетей;
- дефектов, возникших вследствие попадания внутрь изделия посторонних предметов, жидкостей, кроме предусмотренных инструкцией по эксплуатации, насекомых и продуктов их жизнедеятельности и т. д.;
- необходимости замены лампы, фильтров, элементов питания, аккумуляторов, предохранителей, а также стеклянных/фарфоровых/матерчатых и перемещаемых вручную деталей и других дополнительных быстроизнашивающихся/сменных деталей изделия, которые имеют собственный ограниченный период работоспособности, в связи с их естественным износом;
- дефектов системы, в которой изделие использовалось как элемент этой системы.

Особые условия гарантийного обслуживания кондиционеров

Настоящая гарантия не распространяется на недостатки работы изделия в случае, если Покупатель по своей инициативе (без учета соответствующей информации Продавца) выбрал и купил кондиционер надлежащего качества, но по своим техническим характеристикам не предназначенный для помещения, в котором он был впоследствии установлен Покупателем.

Уважаемый Покупатель!

Напоминаем, что неквалифицированный монтаж кондиционеров может привести к его неправильной работе и, как следствие, к выходу изделия из строя. Монтаж данного оборудования должен производиться согласно документу СТО НОСТРОИ 2.23-2011 о «Монтаже и пуско-наладке испарительных компрессорно-конденсаторных блоков бытовых систем кондиционирования в зданиях и сооружениях» с обязательным проведением пуско-наладочных работ и обязательным заполнением протокола о приеме оборудования после проведения пусконаладочных работ.

В случае возникновения в кондиционерах недостатков в результате нарушения порядка их установки гарантия не распространяется. Гарантию на монтажные работы и связанные с ними недостатки в работе изделия несет монтажная организация.

Особые условия эксплуатации кондиционеров

Настоящая гарантия не предоставляется, когда по требованию/желанию Покупателя в нарушение действующих в РФ требований СНиПов, стандартов и иной технической документации: был неправильно подобран и куплен кондиционер (-ы) для конкретного помещения; были неправильно смонтированы (-ы) (установлены (-ы)) блок(-и) купленного Покупателем кондиционера. Также обращаем внимание Покупателя на то, что в соответствии с Жилищным Кодексом РФ Покупатель обязан согласовать монтаж купленного кондиционера(-ов) с эксплуатирующей организацией и компетентными органами исполнительной власти субъекта Российской Федерации. Продавец, Уполномоченная

изготовителем организация, Импортёр, Изготовитель снимают с себя всякую ответственность за любые неблагоприятные последствия, связанные с использованием купленного кондиционера(-ов) без утвержденного плана монтажа и разрешения вышеуказанных организаций.

Памятка по уходу за кондиционером:

1. раз в 2 недели (при интенсивной эксплуатации чаще), контролируйте чистоту воздушных фильтров во внутреннем блоке (см. инструкцию по эксплуатации).
2. Защитные свойства этих фильтров основаны на электростатическом эффекте, поэтому даже при незначительном загрязнении фильтр перестает выполнять свои функции;
3. один раз в год необходимо проводить профилактические работы, включающие в себя очистку от пыли и грязи теплообменников внутреннего и внешнего блоков, проверку давления в системе, диагностику всех электронных компонентов кондиционера, чистку дренажной системы. Данная процедура предотвратит появление неисправностей и обеспечит надежную работу вашего кондиционера;
3. раз в год (лучше весной), при необходимости, следует вычистить теплообменник наружного блока и проверить работу кондиционера на всех режимах. Это обеспечит надежную работу вашего кондиционера;
4. необходимо учесть, что эксплуатация кондиционера в зимних условиях имеет ряд особенностей. При крайне низких температурах: от -10 °С и ниже для кондиционеров не инверторного типа и от -15 °С и ниже для кондиционеров инверторного типа рекомендуется использовать кондиционер только в режиме вентиляции. Запуск кондиционера для работы в режимах охлаждения или обогрева может привести к сбоям в работе кондиционера и поломке компрессора. Если на улице отрицательная температура, а конденсат (вода из внутреннего блока) выводится на улицу, то возможно замерзание воды в дренажной системе и, как следствие, конденсат будет вытекать из поддона внутреннего блока в помещении.

Покупатель предупреждён о том, что если товар отнесен к категории товаров, предусмотренных «Перечнем непродовольственных товаров надлежащего качества, не подлежащих возврату или обмену на аналогичный товар другого размера, формы, габарита, фасона, расцветки или комплектации» Пост. Правительства РФ № 55 от 19.01.1998 он не вправе требовать обмена купленного изделия в порядке ст. 25 Закона «О защите прав потребителей» и ст. 502 ГК РФ. С момента подписания Покупателем Гарантийного талона считается, что:

- вся необходимая информация о купленном изделии и его потребительских свойствах предоставлена Покупателю в полном объёме, в соответствии со ст. 10 Закона «О защите прав потребителей»;
- покупатель получил Инструкцию по эксплуатации купленного изделия на русском языке и

- покупатель ознакомлен и согласен с условиями гарантийного обслуживания/особенностями эксплуатации купленного изделия;
- покупатель претензий к внешнему виду/комплектности купленного изделия не имеет.

Отметить здесь, если работа изделия проверялась в присутствии Покупателя.

Подпись Покупателя:

Дата:



Electrolux

Модель/ Модель:
Серийный номер/ Серийный номер:
Дата покупки/Дата покупки:
Штамп продавца/ Штамп продавца

Дата пуска в эксплуатацию/ Дата пуска в эксплуатацию:
Штамп организации, производившей пуск в эксплуатацию/
Штамп организации, что робила пуск в эксплуатацию

ИЗЫМАЕТСЯ МАСТЕРОМ ПРИ ОБСЛУЖИВАНИИ/ВИЛУЧАЕТСЯ МАЙСТРОМ ПРИ ОБСЛУГОВУВАННІ

**ТАЛОН НА ГАРАНТИЙНОЕ ОБСЛУЖИВАНИЕ/
ТАЛОН НА ГАРАНТІЙНЕ ОБСЛУГОВУВАННЯ**



Electrolux

Модель/ Модель:
Серийный номер/ Серийный номер:
Дата покупки/Дата покупки:
Штамп продавца/ Штамп продавца

Дата пуска в эксплуатацию/ Дата пуска в эксплуатацию:
Штамп организации, производившей пуск в эксплуатацию/
Штамп организации, что робила пуск в эксплуатацию

ИЗЫМАЕТСЯ МАСТЕРОМ ПРИ ОБСЛУЖИВАНИИ/ВИЛУЧАЕТСЯ МАЙСТРОМ ПРИ ОБСЛУГОВУВАННІ

Ф.И.О. покупателя/ П.І.Б. покупця:.....

Адрес/Адреса:

Телефон/ Телефон:.....

Код заказа/ Код замовлення:

Дата ремонта/ Дата ремонту:.....

Сервис-центр/Сервіс-центр:.....

Мастер/Майстер:

Ф.И.О. покупателя/ П.І.Б. покупця:.....

Адрес/Адреса:

Телефон/ Телефон:.....

Код заказа/ Код замовлення:

Дата ремонта/ Дата ремонту:.....

Сервис-центр/Сервіс-центр:.....

Мастер/Майстер:



сплит-системы



мобильные кондиционеры



маслонаполненные радиаторы



накопительные водонагреватели



проточные водонагреватели



газовые колонки



электрические камины



конвекторы-трансформеры



тепловентиляторы



сушилки для рук



увлажнители



мойки воздуха

В тексте и цифровых обозначениях инструкции могут быть допущены технические ошибки и опечатки. Изменения технических характеристик и ассортимента могут быть произведены без предварительного уведомления.

Electrolux is a registered trademark used under license from AB Electrolux (publ).
Электролюкс – зарегистрированная торговая марка, используемая в соответствии с лицензией Electrolux AB (публ.).

www.home-comfort.ru
www.electrolux.ru

