

# Руководство по эксплуатации Гарантийный талон

Кондиционер воздуха  
напольно-потолочная сплит-система

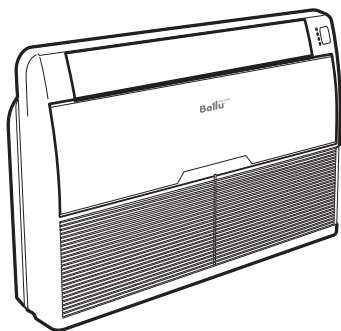

BLC\_M\_CF-18HN1  
BLC\_M\_CF-24HN1  
BLC\_M\_CF-36HN1  
BLC\_M\_CF-48HN1  
BLC\_M\_CF-60HN1

Code-128

Перед началом эксплуатации прибора внимательно изучите данное руководство и храните его в доступном месте.

## Содержание

3	Назначение кондиционера
3	Условия безопасной эксплуатации
4	Рекомендации по экономии электроэнергии
4	Правила безопасной эксплуатации
5	Система защиты
5	Устройство кондиционера
6	Панель индикации на внутреннем блоке
6	Управление кондиционером
6	Описание пульта дистанционного управления
7	Обозначения индикаторов на дисплее пульта ДУ
7	Управление с помощью пульта ДУ
10	Управление кондиционером без пульта ДУ
11	Использование пульта дистанционного управления
11	Работа с пультом дистанционного управления
13	Аварийное управление кондиционером
14	Проводной пульт управления
16	Установка проводного пульта
17	Уход и обслуживание
17	Схема подключения электропроводки
18	Инструкция по технике безопасности
19	Установка внутреннего блока
22	Подсоединение трубопроводов хладагента внутреннего блока
23	Подсоединение дренажной трубки
24	Электропроводка
25	Установка внешнего блока
26	Подсоединение трубопроводов хладагента внешнего блока
29	Технические характеристики
30	Устранение неисправностей
32	Транспортировка и хранение
32	Срок эксплуатации
32	Гарантия
32	Комплектация
32	Дата изготовления
32	Сертификация
34	Форма протокола о приемке оборудования после проведения пусконаладочных работ
35	Форма протокола тестового запуска
36	Гарантийный талон

## Назначение кондиционера

Кондиционер типа сплит-система предназначен для создания оптимальной температуры воздуха при обеспечении санитарно-гигиенических норм в общественных и административных помещениях.

Кондиционер осуществляет охлаждение, осушение, нагрев, вентиляцию и очистку воздуха от пыли.

Не для бытового использования.

## Условия безопасной эксплуатации

- Используйте правильное напряжение питания в соответствии с требованиями в заводском паспорте. В противном случае могут произойти серьезные сбои, возникнуть опасность для жизни или пожар.
- Не допускайте попадания грязи в автоматический выключатель источника питания или розетку. Надежно подсоедините шнур источника питания во избежание получения удара электрическим током или пожара.
- Не отключайте автоматический выключатель источника питания и не выдергивайте шнур в процессе работы устройства. Это может привести к пожару.
- Ни в коем случае не разрезайте и не пережимайте шнур источника питания, поскольку вследствие этого шнур питания может быть поврежден. В случае повреждения шнура питания можно получить удар электрическим током или может вспыхнуть пожар.
- Ни в коем случае не вставляйте палки или аналогичные предметы во внешний блок прибора. Так как вентилятор вращается при высокой скорости, такое действие может стать причиной получения телесного повреждения.
- Для Вашего здоровья вредно, если охлажденный воздух попадает на Вас в течение длительного времени. Рекомендуется отклонить направление воздушного потока таким образом, чтобы проветривалась вся комната.
- Отключите прибор с помощью пульта дистанционного управления в случае, если произошел сбой в работе.
- Не проводите ремонт прибора самостоятельно. Если ремонт будет выполнен неквалифицированным специалистом, то это может стать причиной поломки кондиционера, а также удара электрическим током или пожара.
- Не допускайте попадания воздушного потока на газовую горелку и электрическую плиту.
- Не касайтесь функционирующих кнопок влажными руками.
- Не допускайте попадания каких-либо предметов на внешний блок кондиционера.
- Кондиционер должен быть заземлен.
- Запрещается вносить изменения в конструкцию кондиционера. В противном случае это может привести к таким последствиям, как протечка воды, короткое замыкание, удар электрическим током, поломка, пожар и др.
- Такие работы, как, к примеру, пайка труб, должны выполняться вдали от легковоспламеняющихся предметов, в том числе от хладагента.
- Если сетевой шнур поврежден, он должен быть заменен.
- Место, где этот продукт установлен, должно иметь надежное электрическое заземление. Пожалуйста, не подключайте кабель для заземления этого продукта к различным трубам, воздуховодам, дренажным линиям, объектам молниезащиты, а также другим трубам, чтобы избежать удара током и повреждений, вызванных другими факторами.
- Подключение должно производиться квалифицированным электриком. Все подключения должны соответствовать электротехническим правилам и нормам.
- Проверьте напряжение питания в электрической сети, оно должно быть соответствовать стандартам.
- Необходимо подключать кондиционер к сети электропитания, которая имеет УЗО и автоматический выключатель.
- Никогда не используйте бензин или другие горючие газы вблизи кондиционера, это очень опасно.
- Для включения и выключения кондиционера воспользуйтесь кнопкой вкл./выкл.

- Ничего не прикрепляйте к вентиляционному отверстию для забора и выхода воздуха как на внутреннем, так и на наружном блоке. Это опасно, потому что вентилятор вращается на высокой скорости.
- Не охлаждайте и не нагревайте комнату слишком сильно, если в ней присутствуют маленькие дети или инвалиды.

## Рекомендации по экономии электроэнергии

Выполнение следующих рекомендаций обеспечит экономию электроэнергии:

- Не направляйте поток обработанного воздуха непосредственно на людей.
- Поддерживайте комфортную температуру воздуха, избегайте переохлаждения и перегрева помещения.
- В режиме охлаждения не допускайте попадания прямых солнечных лучей в помещение, закрывайте окна шторами.
- Во избежание утечки охлажденного или нагретого воздуха из помещения не открывайте без необходимости двери и окна.
- Для включения и отключения кондиционера в заданное время пользуйтесь таймером.
- Во избежание снижения эффективности или выхода кондиционера из строя не загромождайте посторонними предметами воздухозаборную и воздуховыпускную решетки.
- При длительном перерыве в работе отключите кондиционер от сети электропитания и извлеките элементы питания из пульта управления. Когда кондиционер подключен к сети электропитания, электроэнергия потребляется, даже если кондиционер не работает. При возобновлении эксплуатации подключите кондиционер к сети электропитания за 12 часов до начала работы.
- Загрязненный воздушный фильтр снижает эффективность охлаждения и нагрева, поэтому чистите его каждые две недели.

## Правила безопасной эксплуатации

### Предпусковые проверки

- После длительного перерыва в работе кондиционера очистите воздушный фильтр. При постоянной эксплуатации кондиционера чистите воздушный фильтр раз в две недели.
- Следите, чтобы воздухозаборные и воздуховыпускные решетки внутреннего и наружного блоков не были загорожены посторонними предметами.

### Правила безопасной эксплуатации

- Во избежание поражения электрическим током и пожара не лейте воду или другую жидкость и не допускайте попадания брызг на внутренний блок и пульт дистанционного управления.
- Во избежание пожара не храните легковоспламеняющиеся материалы (клеи, лаки, бензин) рядом с кондиционером.
- Во избежание травм и повреждения кондиционера не касайтесь воздухозаборных и воздуховыпускных решеток при работе направляющей заслонки.
- Не просовывайте пальцы и посторонние предметы через воздухозаборную и воздуховыпускную решетки. Это может привести к травме от вращающегося вентилятора.
- Во избежание травм не снимайте кожух с вентилятора наружного блока.
- Не включайте и не отключайте кондиционер сетевым выключателем. Используйте для этого кнопку вкл/выкл на пульте дистанционного управления.
- Не позволяйте детям играть с кондиционером.
- Не пытайтесь самостоятельно отремонтировать кондиционер. Обратитесь к квалифицированному специалисту.
- Заземление обеспечивает безопасность при проведении ремонта и чистки кондиционера. Тем не менее при проведении любых работ рекомендуется отключать его от сети электропитания выключателем.

**ВНИМАНИЕ!**

Перед началом эксплуатации кондиционера внимательно изучите данную инструкцию. Кондиционер предназначен для поддержания комфортных условий в помещении. Используйте его только по прямому назначению в соответствии с требованиями данной инструкции.

**Требования при эксплуатации**

Температурный диапазон эксплуатации

- Убедитесь, что кондиционер подключен к сети электропитания в соответствии с требованиями настоящего руководства.
- Не используйте кондиционер не по его прямому назначению (сушка одежды, замораживание продуктов и т.п.).
- Не допускайте детей для к работе с кондиционером.
- Не загромождайте отверстия входа и выхода воздуха наружного и внутреннего блоков.
- Не эксплуатируйте кондиционер, если помещение задымлено, а также если в воздухе помещения большое содержание пыли, ядовитых веществ, кислотных или щелочных паров.

Режим работы	Воздух в помещении	Наружный воздух
Охлаждение	≥ 17 °C	от -15 до 43 °C
Обогрев	≤ 30 °C	от -7 до 24 °C
Осушение	от 17 до 32 °C	от 11 до 43 °C

**ВНИМАНИЕ!**

Эксплуатация кондиционера с нарушением указанных выше условий может привести к выходу его из строя.

**ПРИМЕЧАНИЕ:**

- Если указанные условия эксплуатации не выполняются, то срабатывают устройства защиты, что ведет к нарушению нормальной работы агрегата.
- Если кондиционер работает в режиме охлаждения при высокой относительной влажности (более 80%), то на лопатках заслонок может образовываться конденсат и стекать на пол.

- Кондиционер комплектуется заводским зимним комплектом. Работа в режиме охлаждения возможна при температуре наружного воздуха от -15 до 43 °C (может изменяться вверх и вниз в зависимости от влажности и ветровой нагрузки).
- Для защиты кондиционера предусмотрена 3-минутная задержка пуска компрессора после включения кондиционера.

**Система защиты**

Устройство защиты может автоматически выключить кондиционер в следующих случаях:

Режим	Причина
ОБОГРЕВ	Если температура воздуха вне помещения выше 24 °C
	Если температура воздуха вне помещения ниже -7 °C
	Если температура в комнате выше 30 °C
ОХЛАЖДЕНИЕ	Если температура воздуха вне помещения выше 43 °C
	Если температура воздуха вне помещения ниже -15 °C
ОСУШЕНИЕ	Если температура в комнате ниже 18 °C

**ПРИМЕЧАНИЕ:**

Не регулируйте вручную вертикальные жалюзи, в противном случае может произойти их поломка. Чтобы предотвратить образование конденсата, не допускайте длительного направления воздушного потока вниз в режиме «Охлаждение» или «Осушение».

**Устройство кондиционера**

Кондиционер состоит из внутреннего и наружного блоков, соединенных трубопроводами. Управление кондиционером осуществляется при помощи пульта дистанционного управления или панели управления и индикации внутреннего блока.

- 1 Дисплей.
- 2 Вертикальные жалюзи.
- 3 Горизонтальные жалюзи.
- 4 Пульт дистанционного управления.

## 6 Панель индикации на внутреннем блоке

- 5 Выход воздуха.
- 6 Встроенный воздушный фильтр.
- 7 Воздухозаборная решетка.

### Наружный блок

- 9 Трубопровод хладагента.
- 10 Выход воздуха.
- 11 Выход воздуха.

### Внутренний блок

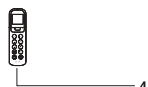
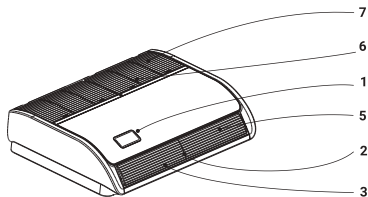

Универсальный  
внешний блок  
BLC\_M\_O/out-18HN1  
BLC\_M\_O/out-24HN1  
BLC\_M\_O/out-36HN1

Универсальный  
внешний блок  
BLC\_M\_O/out-48HN1  
BLC\_M\_O/out-60HN1

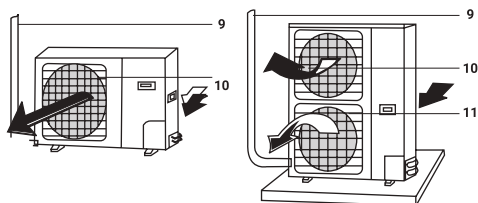

## Панель индикации на внутреннем блоке

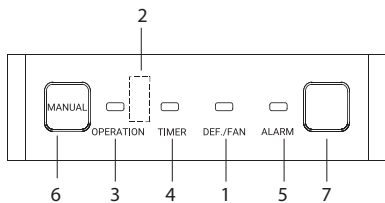

- 1 Индикатор режима оттаивания DEF (в моделях с режимами охлаждения и обогрева) или вентиляции FAN (в моделях только с режимом охлаждения)

- 2 Приемник ИК-сигналов пульта ДУ
- 3 Индикатор электропитания
- 4 Индикатор таймера
- 5 Индикатор аварийного состояния
- 6 Кнопка аварийного управления
- 7 Дисплей

## Управление кондиционером

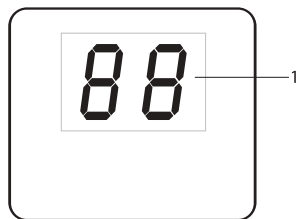

- 1. Индикатор температуры

## Описание пульта дистанционного управления\*

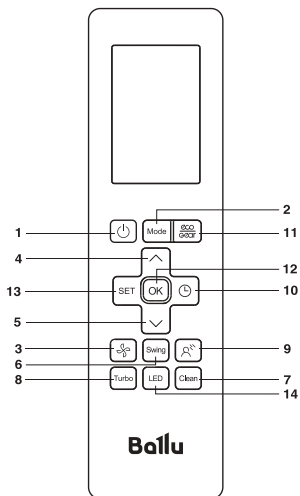

- 1 Кнопка ON/OFF – включение/выключение.
- 2 Кнопка MODE – выбор режима работы: Автоматический – Охлаждение – Осушение – Обогрев – Вентиляция.
- 3 Кнопка FAN – выбор скорости вращения вентилятора.

\* Не все функции данного пульта доступны в данной серии

- 4 Кнопка ▲ – увеличение температуры.
- 5 Кнопка ▼ – уменьшение температуры.
- 6 Кнопка Swing – управление направлением воздушного потока.
- 7 Кнопка CLEAN – активация функции самоочистки внутреннего блока.
- 8 Кнопка TURBO – активация интенсивного режима работы.
- 9 Кнопка BREEZE AWAY – функция позволяет избежать прямого воздушного потока.
- 10 Кнопка TIMER ON – активация таймера на включение.
- 11 Кнопка ECO/GEAR – переход в энергосберегающий режим.
- 12 Кнопка OK – подтверждение выбора функции.
- 13 Кнопка SET – выбор функций.
- 14 Кнопка LED – включение LED дисплея на внутреннем блоке кондиционера.

- 4 Индикация включения таймера;
- 5 Индикация выключения таймера;
- 6 Индикация работы «Бесшумного режима»;
- 7 Индикатор работы режима «BREEZE AWAY»;
- 8 Индикатор работы режима «Clean»;
- 9 Индикатор режима «FRESH»\*;
- 10 Индикатор работы ночного режима;
- 11 Индикация режима «FOLLOW ME»;
- 12 Индикатор функции беспроводного управления;
- 13 Индикатор низкого заряда батареи;
- 14 Индикатор работы ECO-режима;
- 15 Индикатор работы GEAR-режима;
- 16 Индикатор функции блокировки;
- 17 Индикация заданной температуры/таймера/ скорости вентилятора.
- 18 Индикация работы горизонтальных жалюзи;
- 19 Индикация работы вертикальных жалюзи;
- 20 Индикация работы Turbo-режима.

### Обозначения индикаторов на дисплее пульта ДУ

### Управление с помощью пульта ДУ

#### Выбор режима

Если настройки автоматического режима работы кондиционера вас не устраивают, то выполните описанные ниже шаги, чтобы изменить настройки по вашему желанию.

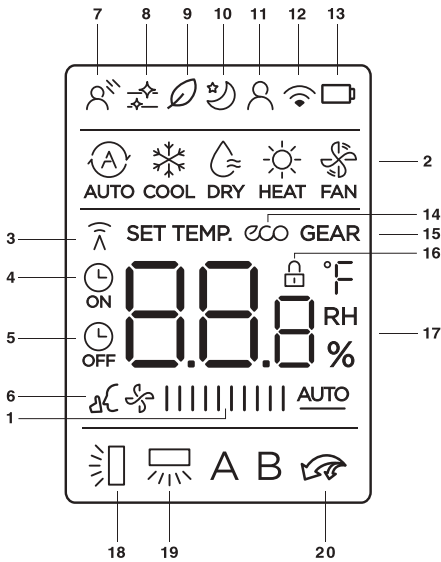

ШАГ 1	Нажмите кнопку выбора режимов MODE и выберите требуемый режим: Для автоматического режима → (A) Для режима обогрева → (☀) Для режима осушения → (☁) Для режима охлаждения → (❄) Для режима вентиляции → (🌀)
ШАГ 2	Для запуска кондиционера нажмите кнопку ВКЛ/ВЫКЛ
ШАГ 3	Кнопками ▲ ▼ установите желаемое значение температуры в диапазоне 16-30 °C
ШАГ 4	С помощью кнопки FAN задайте желаемую скорость вращения вентилятора. Если скорость вращения задана (A) (автоматически) вентилятор включается автоматически, в зависимости от разницы между температурой в помещении и заданной температурой

- 1 Скорость вращения вентилятора;
- 2 Отображение текущего режима работы;
- 3 Индикация передачи сигнала;

При включении кондиционера в режиме обогрева, температуру в помещении можно задать вручную с помощью пульта ДУ. Максимальное значение 30 °C.

При включении кондиционера в режиме охлаждения, температура также устанавливается вручную, минимальное значение 16 °C.

При выборе функции осушения, кондиционер

поглощает влагу из воздуха, превращая ее в конденсат и выводя наружу. Температура в помещении при этом понижается.

При выборе автоматического режима работы (AUTO) кондиционер работает автоматически в зависимости от разницы температуры в помещении и установленной температуры.

### Автоматический выбор режима при различной температуре в помещении

Температура в помещении	Режим работы	Целевая температура
21 °C и ниже	Обогрев	22 °C
0 °C – 30 °C	Вентиляция	–
10 °C – 32 °C	Осушение	Температура уменьшается на 1,5 °C через 3 минуты
17 °C – 32 °C	Охлаждение	22-23 °C

- 1 Кнопка ON/OFF (ВКЛЮЧЕНИЕ/ВЫКЛЮЧЕНИЕ)  
Нажмите кнопку ON/OFF. Когда прибор получит сигнал, то на дисплее внутреннего блока отобразится предыдущий режим работы. В случае первого включения кондиционера, режим работы будет предустановленным на заводе. При нажатии кнопки второй раз, прибор будет выключен.
- 2 Кнопка MODE (режим работы)  
Нажатием кнопки выбирается режим работы в следующей последовательности: AUTO (Автоматический), Cool (Охлаждение), Dry (Осушение), Heat (Нагрев), Fan (Вентилятор). На дисплее пульта высвечиваются соответствующие знаки индикации режимов:

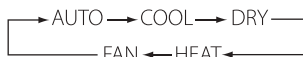

#### ПРИМЕЧАНИЕ:

О РЕЖИМЕ AUTO (АВТОМАТИЧЕСКИЙ РЕЖИМ РАБОТЫ)

Когда выбран режим AUTO (АВТОМАТИЧЕСКИЙ РЕЖИМ РАБОТЫ), установленная температура отображаться на LCD-дисплее не будет, кондиционер в зависимости от температуры воздуха в помещении автоматически начинает работать в режиме

охлаждения или нагрева, создавая комфортные условия для пользователя.

### 3 Кнопка FAN (ВЫБОР СКОРОСТИ ВРАЩЕНИЯ ВЕНТИЛЯТОРА)

- На дисплее высвечивается соответствующая индикация скорости вентилятора.
- Нажатием кнопки FAN скорость вентилятора меняется в следующей последовательности:

Бесшумный режим		2%-20%
LOW		21%-40%
MED		41%-60%
HIGH		61%-80%
		81%-100%
AUTO		<u>AUTO</u>

Чтобы более плавно изменять скорость вентилятора, после нажатия кнопки Fan, используйте кнопки ▲ или ▼ для более точной регулировки. В режиме Auto скорость вентилятора задается автоматически в зависимости от разницы заданной температуры и температуры окружающего воздуха.

Регулировка мощности работы вентилятора недоступна в режимах «AUTO» и «DRY».

- В режиме CLEAN (функция продувки испарителя) вентилятор автоматически вращается на низкой скорости.
- 4 Кнопка НАСТРОЙКИ ТЕМПЕРАТУРЫ ▲  
Используется для увеличения температуры. Для того, чтобы увеличить температуру, нажмите кнопку ▲. Непрерывное нажатие и удержание кнопки ▲ более 2 секунд соответственно будет быстро увеличивать температуру до того момента, пока кнопка не будет отжата. В режиме AUTO функция регулировки температуры отсутствует. Диапазон регулировки температур: 16-30°C.
  - 5 Кнопка НАСТРОЙКИ ТЕМПЕРАТУРЫ ▼  
Используется для уменьшения температуры. Непрерывное нажатие и удержание кнопки ▼ более 2 секунд соответственно будет быстро



- понижать температуру до того момента, пока кнопка не будет отжата. В режиме AUTO функция регулировки температуры отсутствует.
- 6 Кнопка Swing  
Запуск и остановка движения горизонтальных жалюзи. Удерживайте кнопку Swing в течении 2 секунд для активации функции auto swing вертикальных жалюзи.
- 7 Функция CLEAN (ОЧИСТКА)  
При выключенном пульте дистанционного управления нажмите кнопку CLEAN (ОЧИСТКА). Жалюзи устанавливаются в исходное положение для охлаждения, и кондиционер запускает функцию очистки.  
Максимальная продолжительность работы данной функции – 35 минут. Эта функция направлена на очистку пыли на испарителе и осушения воды, находящейся внутри испарителя. Она также предотвращает заплесневение испарителя вследствие накопления воды и распространение неприятного запаха.  
После установки функции очистки для запуска кондиционера и отключения этой функции необходимо еще раз нажать кнопку CLEAN или кнопку «ВКЛ. / ВЫКЛ.».  
Функция CLEAN прекратится автоматически по истечении 35 минут работы.
- 8 Кнопка TURBO (ИНТЕНСИВНЫЙ РЕЖИМ)  
В режиме COOL (ОХЛАЖДЕНИЕ) и HEAT (ОБОГРЕВ) нажатием кнопки TURBO можно включить/выключить функцию ИНТЕНСИВНЫЙ РЕЖИМ . При переключении режимов либо при увеличении/уменьшении скорости вращения вентилятора, функция ИНТЕНСИВНЫЙ РЕЖИМ автоматически отключается.

**ПРИМЕЧАНИЕ:**

О функции TURBO

После запуска данной функции вентилятор начнет вращаться на максимальной скорости для того, чтобы обогреть или охладить помещение таким образом, чтобы температура в помещении как можно скорее достигла ранее установленной температуры.

- 9 Кнопка BREEZE AWAY  
Режим легкого охлаждения воздуха, который позволяет избегать прямого попадания потока воздуха на пользователя.
- 10 Кнопка Timer On/Timer off  
Настройка времени таймера ON (ВКЛ):  
Нажмите кнопку Timer для активации Timer ON или Timer Off (таймер включения / таймер выключения);  
Для настройки желаемого времени таймера нажимайте кнопку ▲ или ▼. Каждое нажатие этих кнопок задает увеличение или уменьшение времени на полчаса. По достижению 10 часов каждое нажатие этих кнопок задает увеличение или уменьшение времени на один час; Наведите пульт ДУ на прибор и подождите 1 секунду для активации таймера.
- 11 Кнопка ECO/Gear  
При включении ECO режима используется интеллектуальное управление частотой компрессора позволяющее ограничить частоту до 12Гц. Ограничение максимальной частоты компрессора и скорости вращения вентилятора обеспечивает высокий уровень энергоэффективности.  
Изменение режима Gear, позволяет повысить энергоэффективности засчет понижения мощности кондиционера до 75% или 50% от максимальной.  
Переключение осуществляется при помощи кнопки ECO/GEAR в следующей последовательности:

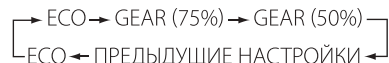

- 12 Кнопка OK  
Подтверждение выбора функции.

**ПРИМЕЧАНИЕ:**

Вертикальные жалюзи можно отрегулировать вручную.

## 13 Кнопка SET

Предназначена для переключения режимов кондиционера. При выборе режима, на пульте будет подсвечен, соответствующий символ. Для подтверждения нажмите кнопку ОК. Переключение функций осуществляется в следующем порядке:

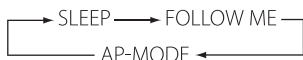
**Функция Sleep (НОЧНОЙ РЕЖИМ)**

Используется для установки или отмены НОЧНОГО РЕЖИМА. После включения прибора функцию установки ночного режима нужно активировать. После выключения прибора или повторного нажатия на клавишу SLEEP функция НОЧНОГО РЕЖИМА будет отменена. При установке функции НОЧНОГО РЕЖИМА на дисплее

пульта высвечивается SLEEP. В том режиме может быть применена функция TIMER. В режиме auto и speed данная функция недоступна.

**Follow me (климат контроль)**

Заданная температура воздуха поддерживается не в месте расположения внутреннего блока инверторной сплит-системы, а рядом с пультом ДУ (вблизи пользователя), что обеспечивает наиболее комфортные климатические условия.

**ПРИМЕЧАНИЕ:**

Пульт ДУ с интервалом в 3 минуты передает на кондиционер сигнал значения температуры. Если сигнал не передается более 10 минут, например, вследствие утери пульта ДУ, кондиционер переключается на работу по датчику, встроенному во внутренний блок и поддерживает температуру в помещении. В таких случаях температура вокруг пульта ДУ может отличаться от температуры воздуха вокруг внутреннего блока.

Если пульт ДУ подвергается воздействию источников тепла, нажмите кнопку SET, чтобы

переключиться на датчик, встроенный во внутренний блок.

Режим AP-mode

Настройка конфигурации соединения с сетью Wi-Fi.

## 14 Кнопка LED (ПОДСВЕТКА ДИСПЛЕЯ НА ВНУТРЕННЕМ БЛОКЕ)

Нажатием кнопки LED можно включить/выключить функцию ПОДСВЕТКИ ДИСПЛЕЯ на внутреннем блоке.

После выключения прибора из сети функцию LED необходимо подключить заново.

**ПРИМЕЧАНИЕ:**

При низкой температуре наружного воздуха на теплообменнике наружного блока может образоваться иней, в этом случае включается режим оттаивания.

При этом выключается вентилятор внутреннего блока (в некоторых моделях он вращается с низкой скоростью). Через несколько минут кондиционер продолжает работать в режиме обогрева (этот интервал может незначительно меняться, в зависимости от температуры наружного воздуха). При входе в режим обогрева вентилятор внутреннего блока включается через некоторое время, когда достаточно нагреется теплообменник внутреннего блока, срабатывает защита подачи холодного воздуха в помещение.

Когда прекращается подача электропитания, кондиционер выключается. При подаче электропитания он автоматически включается через три минуты.

В режиме охлаждения или обогрева пластиковые детали кондиционера могут сжиматься и расширяться из-за резкого изменения температуры, в этом случае могут быть слышны щелчки. Это нормальное явление.

**Управление кондиционером без пульта ДУ**

Если вы потеряли пульт ДУ или он неисправен, выполните следующие шаги:

## 1. Если кондиционер не работает.

Если вы хотите запустить кондиционер, нажмите кнопку автоматического включения на внутреннем блоке (перед этим аккуратно приподнимите переднюю панель).

## 2. Если кондиционер работает.

Если вы хотите выключить кондиционер, нажмите кнопку автоматического режима на внутреннем блоке.



### ПРИМЕЧАНИЕ:

Не держите кнопки нажатыми в течении длительного времени, это может привести к сбою в работе кондиционера.

## Использование пульта дистанционного управления

### Операции с таймером

Чтобы активировать режим автоматического включения кондиционера в установленное время, нажмите кнопку TIMER ON. Чтобы активировать режим автоматического выключения кондиционера в установленное время, нажмите кнопку TIMER OFF.

### Настройка автоматического включения в заданное время

1. Нажмите кнопку TIMER ON. На дисплее ПДУ отображается TIMER ON, установленное в последний раз время автоматического включения и символ «h». Теперь можно заново установить время автоматического включения кондиционера.
2. Снова нажмите кнопку TIMER ON для установки желаемого времени автоматического включения. С каждым нажатием кнопки показатель времени увеличивается на полчаса в диапазоне от 0 до 10 часов, и на 1 час в диапазоне от 10 до 24 часов.
3. После установки таймера включения сигнал с ПДУ с задержкой в одну секунду передается на внутренний блок кондиционера. Еще приблизительно через две секунды показания времени на дисплее сменяются индикацией заданной температуры.

### Настройка автоматического выключения в заданное время

1. Нажмите кнопку TIMER OFF. На дисплее ПДУ отображается TIMER OFF, установленное в последний раз время автоматического выключения и символ «h». Теперь можно заново переустановить время автоматического выключения кондиционера.
2. Снова нажмите кнопку TIMER OFF для установки желаемого времени автоматического выключения. С каждым нажатием кнопки показатель времени возрастает на полчаса в диапазоне от 0 до 10 часов, и на 1 час в диапазоне от 10 до 24 часов.
3. После установки таймера выключения сигнал с ПДУ с задержкой в одну секунду передается на внутренний блок кондиционера. Еще приблизительно через две секунды показания времени («h») на дисплее сменяются индикацией заданной температуры.

## Работа с пультом дистанционного управления

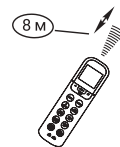
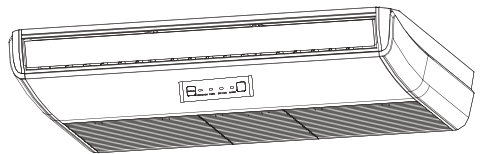

### Расположение пульта ДУ в помещении

Располагайте пульт ДУ в прямой видимости от внутреннего блока кондиционера, и на расстоянии не превышающем 8 метров. Это особенно важно при работе с таймером.

**ВНИМАНИЕ!**

Стены, двери, занавесы, предметы мебели, и т.д. загораживающие прямую видимость от пульта ДУ до внутреннего блока кондиционера блокируют работу пульта ДУ. Не допускайте попадания любых жидкостей на пульт ДУ. Не допускайте попадания прямых солнечных лучей на пульт ДУ и панель управления внутреннего блока. Некоторые электрические устройства могут вызывать помехи в работе пульта ДУ.

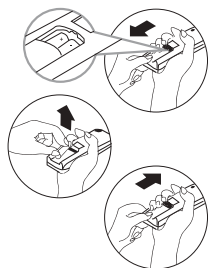
**Замена элементов питания**

В пульте ДУ используются два щелочных элемента питания типа LR03. Сдвиньте нижнюю крышку пульта ДУ, и установите, соблюдая указанную полярность элементы питания. Установите крышку на место. После замены элементов питания установите показания часов пульта ДУ.

**ВНИМАНИЕ!**

- При замене батарей не используйте ранее работавшие элементы питания, или элементы питания разных типов. Это может привести к поломке пульта ДУ.
- Если вы не используете пульт ДУ несколько недель или более, удалите элементы питания из пульта ДУ.
- Нормальный срок службы элементов питания в пульте ДУ не превышает 6 месяцев. В случае задержки или затрудненности передачи команд от пульта ДУ замените элементы питания.
- Всегда следите за тем, чтобы в прямой видимости между пультом ДУ и внутренним блоком кондиционера не было препятствий для нор-

мальной передачи сигнала.

- Исключите попадания любых жидкостей на пульт ДУ.
- Защищайте пульт ДУ от действия прямого солнечного света и воздействия высоких температур.
- Не допускайте попадания прямого солнечного света на панель управления кондиционера, это может вызвать перебои в управлении с пульта ДУ.
- Исключите воздействие на пульт ДУ электромагнитных полей, это может привести к его некорректной работе.

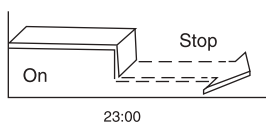
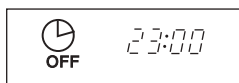
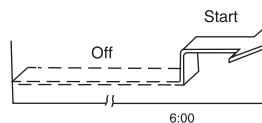
**Пример установок таймера****Таймер включения**

Данная функция используется для включения кондиционера в заданное время, например перед вашим возвращением домой. Внимание: активация функций таймера происходит в течении трех секунд после передачи сигнала с пульта ДУ. Не нажимайте ни каких кнопок в течении трех секунд после передачи команд связанных с работой тай-

мера. Пример установок таймера: Необходимо установить время включения кондиционера в 06:00:

- нажмите кнопку TIMER, индикатор таймера включения на пульте ДУ будет мигать (если установлено время 06:00, это время будет мигать) и через 3 секунды режим таймера будет включен;
- установка или коррекция необходимого вам времени производится согласно пунктам 1, 2, 3 и 4 главы «Установка таймера»;
- через 3 секунды новое или установленное время таймера будет активировано.

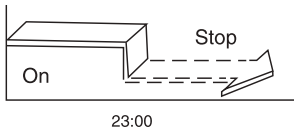

### Таймер выключения

Данная функция используется для выключения кондиционера в заданное время, например перед вашим возвращением домой. Внимание: активация функций таймера происходит в течении трех секунд после передачи сигнала с пульта ДУ. Не нажимайте ни каких кнопок в течении трех секунд после передачи команд связанных с работой таймера. Пример установок таймера: Необходимо установить время выключения кондиционера в 23:00:

- нажмите кнопку TIMER, индикатор таймера включения на пульте ДУ будет мигать (если установлено время 23:00, это время будет мигать) и через 3 секунды режим таймера будет включен;
- установка или коррекция необходимого вам времени производится согласно пунктам 1, 2, 3 и 4 главы «Установка таймера»;
- через 3 секунды новое или установленное время таймера будет активировано.

## Аварийное управление кондиционером

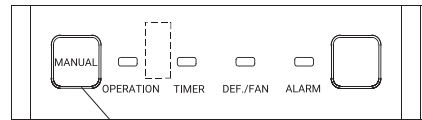
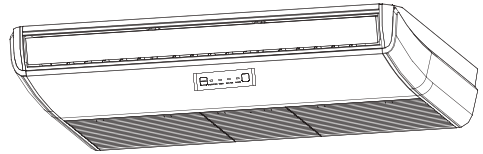

кнопка  
аварийного  
управления

Аварийное управление применяется, если пульт ДУ утерян или вышел из строя, или разрядились элементы питания. С помощью кнопки АВАРИЙНОГО УПРАВЛЕНИЯ (MANUAL BUTTON), расположенной на панели управления внутреннего блока, можно выбрать режим ОХЛАЖДЕНИЯ (COOL) или АВТОМАТИЧЕСКИЙ режим работы кондиционера (AUTO). Нажимая эту кнопку, выберите режим работы кондиционера в следующей последовательности: АВТОМАТИЧЕСКИЙ, ОХЛАЖДЕНИЕ, кондиционер ОТКЛЮЧЕН, снова АВТОМАТИЧЕСКИЙ и т.д.

### 1. АВТОМАТИЧЕСКИЙ режим работы

Индикатор электропитания (OPERATION) загорается, и кондиционер начинает работать в автоматическом режиме. В этом режиме можно управлять кондиционером с пульта ДУ.

### 2. Режим ОХЛАЖДЕНИЯ

Индикатор электропитания (OPERATION) начинает мигать, и кондиционер начинает работать в режиме охлаждения с высокой скоростью вращения вентилятора. В этом режиме управлять кондиционером с пульта ДУ нельзя. Через 30 минут кондиционер переходит на АВТОМАТИЧЕСКИЙ режим работы.

### 3. ОТКЛЮЧЕНИЕ

Индикатор электропитания (OPERATION) гаснет.  
Кондиционер отключается.

## Проводной пульт управления

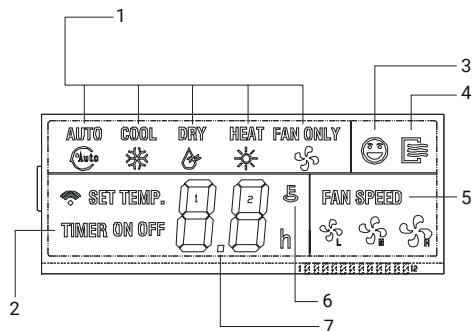

ЖК-дисплей проводного пульта управления

Отображаемая на дисплее информация:

- 1 Режимы работы (MODE):  
«AUTO» [Автоматический режим], «COOL» [Охлаждение], «DRY» [Осушение], «HEAT» [Нагрев] или «FAN ONLY» [Только вентилятор].
- 2 Индикатор включения/выключения таймера.
- 3 Индикатор включения температурного датчика.
- 4 Индикатор включения/выключения.
- 5 Скорость вентилятора (FAN):  
«AUTO» [Автоматический режим], «LOW» [Низкая скорость], «MED» [Средняя скорость] и «HIGH» [Высокая скорость].
- 6 Блокировка
- 7 Индикатор температуры

#### ПРИМЕЧАНИЕ:

Некоторые воздушные кондиционеры не имеют режима MED; в этом случае режим MED считается как HIGH

## НАЗВАНИЯ И ФУНКЦИИ КНОПОК ПРОВОДНОГО ПУЛЬТА УПРАВЛЕНИЯ

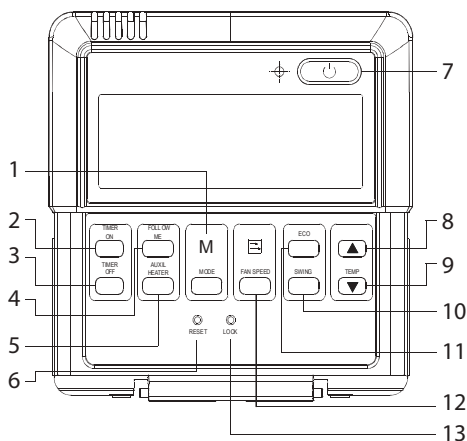

1. Кнопка выбора режима (MODE).  
Кнопка используется для выбора режима работы кондиционера. При нажатии кнопки режимы работы чередуются в следующем порядке: AUTO [Автоматический режим] – COOL [Охлаждение] – DRY [Осушение] – HEAT [Нагрев] – FAN [Вентилятор]
2. Кнопка включения таймера (TIMER ON).  
Для активизации таймера нажмите эту кнопку. При каждом нажатии кнопки время будет переводиться вперед на 0,5 часа. Если заданное время превысит 10 часов, то каждое нажатие будет увеличивать время на 1 час. Если вы хотите отменить установку таймера включения, то задайте с помощью таймера время 0.0.
3. Кнопка выключения таймера (TIMER OFF).  
Для активизации таймера нажмите эту кнопку. При каждом нажатии кнопки время будет переводиться вперед на 0,5 часа. Если задан-

#### ПРИМЕЧАНИЕ:

Если система используется только для режима охлаждения, то режим нагрева отсутствует.

- ное время превысит 10 часов, то каждое нажатие будет увеличивать время на 1 час. Если вы хотите отменить установку таймера выключения, то задайте с помощью таймера время 0.0.
4. Кнопка переключения между датчиками температуры внутреннего блока и пульта управления.
- В режимах AUTO – COOL – HEAT нажать кнопку «Follow Me» при этом включится датчик температуры пульта управления и на дисплее отобразится температура в зоне нахождения пульта. При повторном нажатии кнопки датчик температуры пульта отключится и включится датчик внутреннего блока. На дисплее отобразится температура в зоне внутреннего блока.
5. Кнопка включения электрического нагревателя.
- Эта кнопка используется, если во внутренний блок встроен электрический нагреватель.
6. Кнопка сброса Replace (RESET), (скрыта).
- Для нажатия кнопки сброса используйте тонкий предмет диаметром около 1 мм, при этом все текущие установки сбрасываются и их необходимо произвести заново.
7. Кнопка включения/выключения (ON/OFF).
- При нажатии этой кнопки в состоянии OFF [Выключено] начинает светиться индикатор OPERATION [Работа] и проводной пульт управления переходит в режим ON [Включено], при этом передается информация о текущем режиме работы – температура, скорость вентилятора, таймер и т.п. При нажатии этой кнопки в состоянии ON индикатор OPERATION гаснет, одновременно с этим передается сигнал выключения. Если был установлен таймер включения или выключения, то перед выключением проводной пульт управления отменит эти установки.
- 8 (9). Кнопки выбора температуры (TEMP).
- При нажатии кнопки увеличивается (уменьшается) задаваемая температура в помещении. При непрерывном нажатии кнопки задаваемая температура увеличивается (уменьшается) со скоростью 1 °C за 0,5 секунды.

10. Кнопка перемещения горизонтальных заслонок (SWING).

При первом нажатии этой кнопки во время работы кондиционера включается функция перемещения жалюзи. При втором нажатии этой кнопки функция перемещения выключается. (Наличие этой функции зависит от блока кондиционера).

11. Кнопка экономичного режима (ECONOMICAL).

При нажатии этой кнопки кондиционер переводится в экономичный режим, второе нажатие этой кнопки отменяет экономичный режим. Этот режим подходит, например, для времени сна.

12. Кнопка выбора скорости вентилятора (FAN SPEED).

Выберите этой кнопкой один из режимов работы вентилятора: «AUTO» [Автоматический режим], «LOW» [Низкая скорость], «MED» [Средняя скорость] и «HIGH» [Высокая скорость]. При каждом нажатии этой кнопки скорость будет циклически переключаться, как показано ниже.

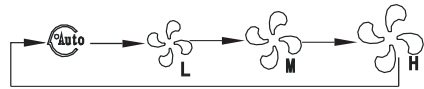

13. Кнопка блокировки (скрыта)

Эта кнопка нажимается тонким предметом с диаметром около 1 мм, при этом блокируются текущие установки. Для отмены режима блокировки нажмите эту кнопку еще раз.

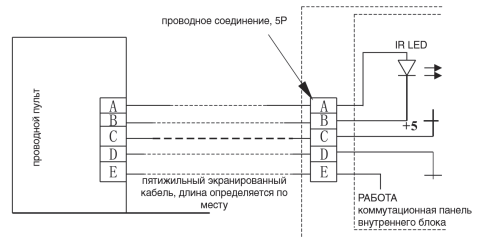

## Установка проводного пульта

### Примечание по монтажу:

Если для работы кондиционера необходим проводной пульт управления постоянной частоты, во внутреннем блоке необходимо предусмотреть 5-проводную соединительную колодку с клеммами А, В, С, D, Е; установите источник инфракрасных сигналов и соедините его анод и катод с клеммами А и В рядом с приемником в щите управления внутреннего блока, затем соедините клеммы +5v, GND, Run в щите управления с клеммами С, D, Е, соответственно.

### ПРИМЕЧАНИЕ:

Запрещается затягивать винты слишком туго, так как это может привести к повреждению крышки или ЖК-дисплея.

Предусмотрите достаточный запас длины кабеля для технического обслуживания коммутационной панели проводного пульта управления.

Аварийное управление применяется, если пульт ДУ утерян или вышел из строя, или разрядились элементы питания. С помощью кнопки АВАРИЙНОГО УПРАВЛЕНИЯ (MANUAL BUTTON), расположенной на панели управления внутреннего блока, можно выбрать режим ОХЛАЖДЕНИЯ

(COOL) или АВТОМАТИЧЕСКИЙ режим работы кондиционера (AUTO). Нажимая эту кнопку, выберите режим работы кондиционера в следующей последовательности: АВТОМАТИЧЕСКИЙ, ОХЛАЖДЕНИЕ, кондиционер ОТКЛЮЧЕН, снова АВТОМАТИЧЕСКИЙ и т. д.

1. АВТОМАТИЧЕСКИЙ режим работы  
Индикатор электропитания (OPERATION) загорается, и кондиционер начинает работать в автоматическом режиме. В этом режиме можно управлять кондиционером с пульта ДУ.
2. Режим ОХЛАЖДЕНИЯ  
Индикатор электропитания (OPERATION) начинает мигать, и кондиционер начинает работать в режиме охлаждения с высокой скоростью вращения вентилятора. В этом режиме управлять кондиционером с пульта ДУ нельзя. Через 30 минут кондиционер переходит на АВТОМАТИЧЕСКИЙ режим работы.
3. ОТКЛЮЧЕНИЕ  
Индикатор электропитания (OPERATION) гаснет. Кондиционер отключается.

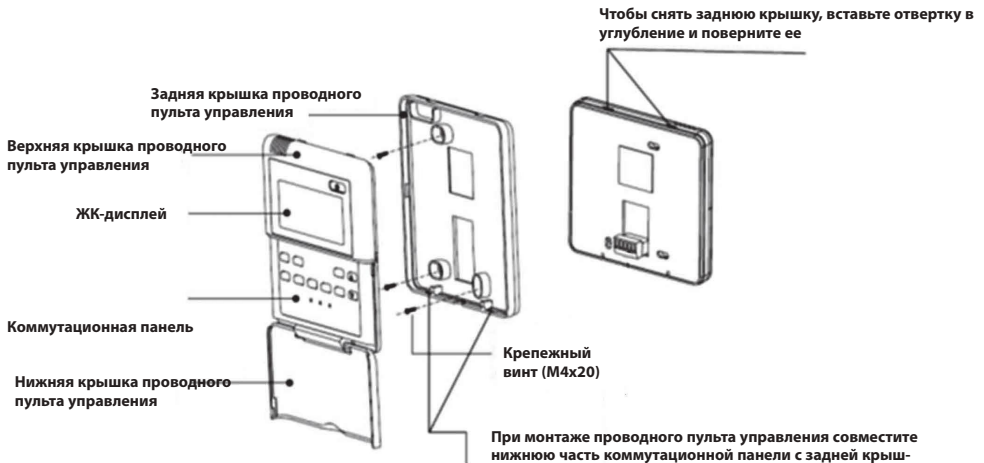



## Уход и обслуживание

### Очистка фильтра



#### ВНИМАНИЕ!

Не пользуйтесь кондиционером до установки фильтра, чтобы не забился теплообменник внутреннего блока.

Отключите основное питание перед тем, как достать фильтр. При повторной подаче электропитания может сработать авторестарта, и кондиционер начнет работать в установленном до отключения режиме.

### Очистка фильтра

Извлеките фильтр из воздухозаборной решётки. Очистите фильтр, следуя инструкциям ниже.

Шаг 1 – Используйте пылесос или направленную струю воды для удаления грязи с воздушного фильтра.



#### ВНИМАНИЕ!

Не используйте воду теплее 40 °С.

Шаг 2 – Высушите воздушный фильтр в тени после того, как удалите влагу с поверхности.

### Сброс индикатора фильтра

После очистки фильтра нажмите кнопку автоматического режима. Индикатор очистки фильтра исчезнет, и установится время до следующей очистки.

### Устранение неполадок



#### ВНИМАНИЕ!

В случае переполнения дренажного поддона либо появления белого дыма или сильного запаха гари - отключите кондиционер от электропитания и свяжитесь с монтажной организацией, установившей кондиционер.

а) Кондиционер не работает – Проверьте, правильно ли вы установили температуру.

б) Недостаточно охлаждает или обогревает – Проверьте, нет ли препятствия для входа и выхода воздуха.

- Проверьте наличие дополнительных отопительных приборов в комнате.
- Проверьте, не забит ли воздушный фильтр пылью.

- Проверьте, открыты или закрыты окна и двери.
- Проверьте, соответствуют ли температурные условия рабочему диапазону.

### Не является неисправностью:

- Запах из внутреннего блока.  
Запах из внутреннего блока возможен при длительном использовании. Почистите воздушный фильтр и панель или обеспечьте хорошую вентиляцию.
- Пластиковые детали кондиционера могут расширяться и сжиматься при нагреве и охлаждении блока, в результате этого может присутствовать небольшое потрескивание при начале и окончании работы кондиционера. Это не является неисправностью.
- Пар от теплообменника внешнего блока.  
Во время режима оттаивания лед на теплообменнике внешнего блока тает, как следствие, образуется пар.
- Роса на внутреннем блоке.  
При работе на охлаждение в течение длительного времени при большой влажности (выше чем 27 °С / 80% R.H.) на внутренней панели может образовываться роса.
- Звук перетекающего хладагента.  
Во время запуска или остановки системы можно услышать звук перетекающего хладагента.

## Схема подключения электропроводки

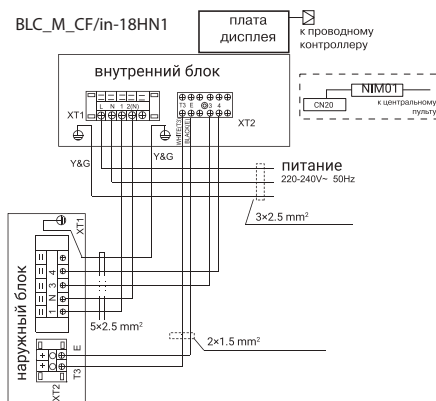

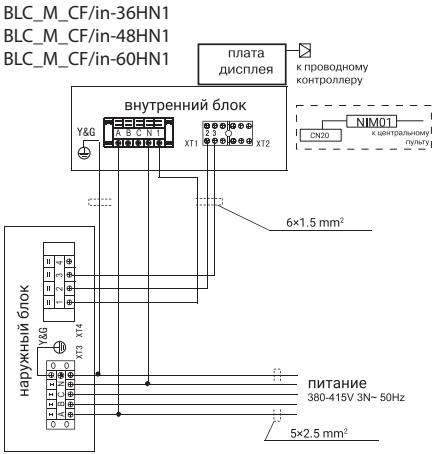
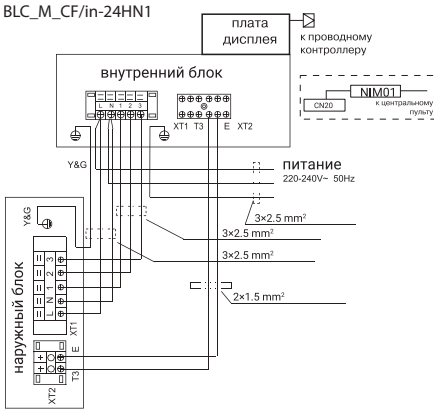

## Инструкция по технике безопасности



### ВНИМАНИЕ!

- Установка кондиционера должна быть произведена профессионалом. (некорректная установка может вызвать утечку воды, поражение электрическим током или пожар).
- Установите кондиционер согласно инструкции, данной в этом руководстве (неполная установка может вызвать утечку воды, поражение электрическим током или пожар).

- Обязательно используйте предоставленные или указанные комплектующие для установки (использование других комплектующих может привести к пожару, удару током или поломке кондиционера).
- Установите кондиционер на твердой основе, которая может выдержать вес блока. Несоответствующая основа или неполная установка могут привести к падению блока и нанесению увечий.
- Работа по подключению к электрической сети должна быть выполнена в соответствии с руководством по установке и правилами электропроводки. (некорректная может вызвать пожар или поражение электрическим током).
- Обязательно используйте выделенную линию питания.
- Для проводки используйте кабель достаточной длины, чтобы покрыть все расстояние, не используйте удлинитель.
- Не подключайте другие приборы к линии питания кондиционера, используйте выделенную линию питания (в противном случае может произойти короткое замыкание).

Используйте указанные типы проводов для электрических соединений между внутренними и наружными блоками.

- Непрочные соединения могут сильно нагреться, что может привести к возгоранию.
- При обнаружении утечки хладагента во время установки кондиционера проветрите помещение.
- После того, как вся установка завершена, проверьте, нет ли утечки хладагента.
- После соединения трубопроводов обязательно проведите вакуумирование трасс для того, чтобы в трубах и теплообменнике внутреннего блока не осталось следов воздуха и влаги.
- Обязательно установите заземление. Не заземляйте кондиционер с помощью громоотвода, канализационных труб, телефонных линий. Неполное заземление может привести к поражению электрическим током.
- Отключите электропитание до завершения

соединения проводов, труб или проверки устройства.

- При перемещении наружного блока не наклоняйте его более чем на 45°.
- Установите проводной пульт: убедитесь, что длина провода между внутренним блоком и проводным пультом не более 50 метров.



**ВНИМАНИЕ!**

- Не устанавливайте кондиционер в месте, где существует опасность контакта с легковоспламеняющейся средой. (в случае утечки хладагент может воспламениться при контакте с открытым пламенем).
- Во избежание затопления установите дренажный трубопровод в соответствии с инструкциями данного руководства.
- Затяните гайки с усилием, указанным в таблице, используйте для этого необходимый инструмент, например динамометрический ключ. Если гайка затянута слишком сильно, она может треснуть и стать причиной утечки хладагента.

**Инструменты для установки**

№	Инструмент
1	Набор гаечных ключей
2	Вакуумный насос
3	Заправочный шланг
4	Динамометрический раздвижной гаечный ключ
5	Трубогибы
6	Резак трубки, ример
7	Набор отвёрток
8	Нож
9	Монтажный уровень, отвес
10	Молоток
11	Ударная дрель
12	Развальцовочный инструмент для труб
13	Шестигранный ключ
14	Рулетка

**Установка внутреннего блока**



**ВНИМАНИЕ!**

Во время установки не повредите изоляционный материал на поверхности внутреннего блока.

**Перед установкой**

При перемещении устройства во время или после распаковки поднимайте его, обязательно удерживая за проушины. Не оказывайте какого-либо давления на другие детали, особенно на трубопровод хладагента, дренажный трубопровод и части фланца.

**Место установки**

- Выберите подходящее место для установки блока.
- Удостоверьтесь в том что:
  - Отвод конденсата происходит должным образом.
  - Потолок достаточно прочный, чтобы выдержать вес внутреннего блока.
  - Обеспечен достаточный зазор для технического обслуживания и ремонта.
- Соединение труб между внутренним и внешним блоками должно быть на допустимом расстоянии (см. установку внешнего блока).
- Внутренний блок, наружный блок, проводка питания и провод управления на расстоянии не менее 1 метра от телевизора и радио, это предотвратит воздействие помех на сигнальный межблочный кабель управления.
- Используйте анкеры и шпильки для установки устройства, убедитесь, действительно ли потолок достаточно прочен, чтобы выдержать вес кондиционера. При необходимости укрепите потолок.
- При установки проводных пультов держите их на расстоянии не менее 6 метров друг от друга, чтобы избежать сбоя из-за неправильного функционирования.
- Если несколько внутренних блоков установлены рядом, расстояние между ними должно быть не менее 4-5 метров.

В случае установки внутреннего блока в помещениях с аппаратурой, которая излучает электромагнитные волны, необходимо строго соблюдать

следующие пункты.

А) Не устанавливайте внутренний блок, кабель проводного пульта и сам дистанционный пульт вблизи источников электромагнитного излучения (минимальное расстояние 3 метра).

В) В случае использования проводного пульта управления подготовьте стальную монтажную коробку и установите в нее пульт управления. Подготовьте стальной короб и поместите в него кабель проводного пульта управления. Затем подключите провод заземления к коробке и коробу.

С) Установите сетевой фильтр.

### Место для установки и обслуживания

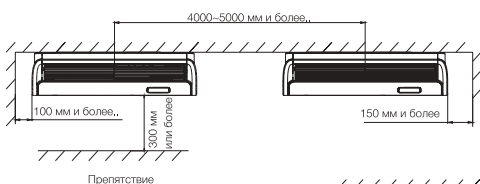

### Установка под потолком

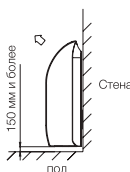
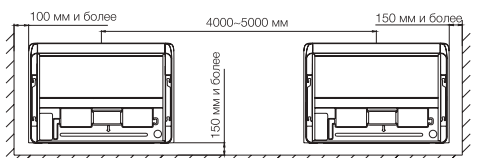

### Напольная установка

#### Установка

В соответствии с фактическим местом для установки установите блок на потолке или на полу.

1. Рассмотрите направление вывода труб внимательно, выберите правильное направление и место установки.
2. Установите анкеры и шпильки, как показано на рисунке ниже.

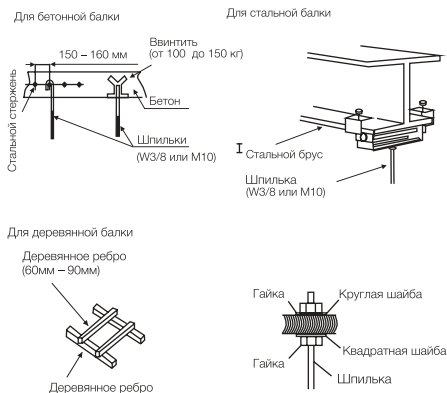

### Габаритные присоединительные размеры

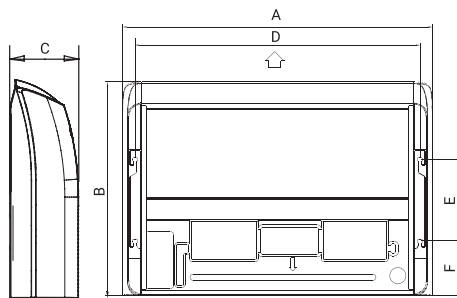

(Единица измерения: мм)

Тип	A	B	C	D	E	F
BLC_M_CF/in-18/24 HN1	1068	675	235	983	220	222
BLC_M_CF/in-36HN1	1285	675	235	1200	220	222
BLC_M_CF/in-48HN1	1285	675	235	1200	220	222
BLC_M_CF/in-60HN1	1650	675	235	1565	220	222

Трубы могут быть выведены в 3-х направлениях (назад, направо или вверх). Используя ножницы по металлу либо кусачки, вырежьте отверстия. Вырежьте отверстия для вывода труб вдоль линии среза на задней крышке. Прорежьте отверстие во внешней панели для выхода труб. При креплении труб в правой части вырежьте отверстие вдоль желоба на внутренней стороне боковой панели.

После установки трубок и проводов изолируйте зазоры вокруг замазкой, чтобы исключить попадание пыли. Обязательно установите крышку на задней панели и в верхней части в целях защиты внутренней части от попадания пыли и защиты проводов от повреждений острыми краями.

При вынимании проводов в правой части удалите острые края от выреза.

### Подготовка внутреннего блока

1. Снимите решетку воздухозаборника. Выдвиньте ограничители (в 4-х местах), а затем удалите болты (в 4-х или 6-ти местах) в зависимости от модели.

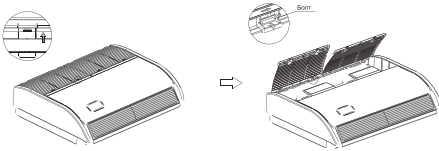

2. Снимите боковую панель. Удалите винт и снимите боковую панель, сдвинув ее в направлении, указанном стрелкой.

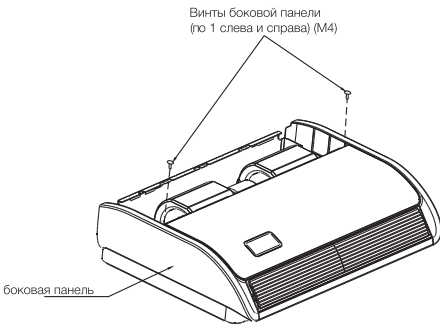

3. Удалите подвесную панель. Снимите винт и затем крепежные болты.

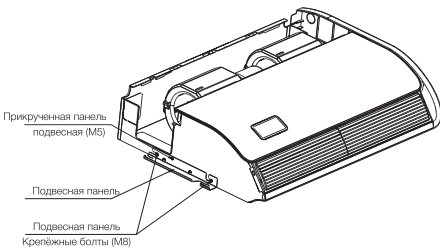

Подвесные болты и гайки  
Установите внутренний блок.

### Потолочная установка

1. Выберите место для шпилек и расположения отверстий для труб.
  - Используйте сложенный бумажный трафарет и просверлите отверстия для шпилек и трубки.

#### ПРИМЕЧАНИЕ:

Разметку для шпилек и трубки выберите путем примерки.

- После того, как вы разметили места сверления на стене, удалите трафарет.

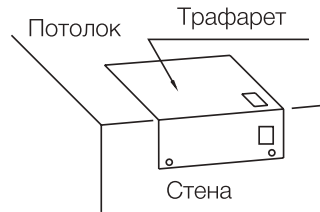

2. Закрепите левый кронштейн гайками и шайбами на шпильках.

После того, как убедитесь, что слева кронштейн надежно закреплен, установите и закрепите гайками и шайбами правый кронштейн. При установке внутреннего блока можно аккуратно удалить излишнюю длину шпилек.

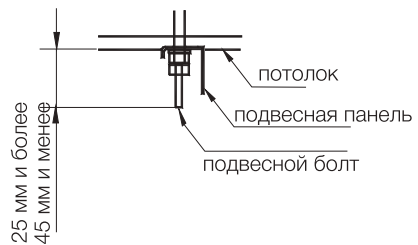

3. Установите внутренний блок на установочные уголки.

Продвиньте блок с передней стороны вглубь подвесной панели.

Зафиксируйте болтами (M8 по два слева и справа).

Закрепите воздухозаборную решетку двумя винтами (M5 по одному слева и справа).

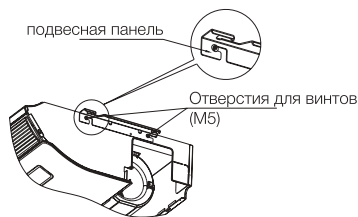

### Напольная установка

1. Отметьте расположение подвесных болтов и отверстия для трубки.  
Используя бумажный трафарет, просверлите отверстия для анкеров и отверстие в стене для проведения коммуникационных соединений.

#### ПРИМЕЧАНИЕ:

Разметку для анкеров и трубок выберите с помощью примерки.

- После того, как вы разметили места для сверления на стене, удалите трафарет.

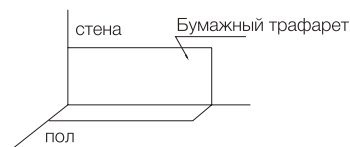

2. Установите установочные уголки, а затем плотно затяните 4-мя крепежными анкерными болтами (M8: по 2 слева и справа).
3. Двумя винтами закрепите воздухозаборную решетку (M5: по 1 слева и справа)

### Горизонтальная регулировка внутреннего блока

1. Убедитесь, что кронштейн зафиксирован гайками и шайбами.
2. Отрегулируйте высоту блока.
3. С помощью уровня проверьте горизонтальный уровень.
4. После регулировки хорошо затяните гайки, чтобы предотвратить их ослабление в дальнейшем.

#### ПРИМЕЧАНИЕ:

- Во время установки накройте блок, чтобы сохранить его в чистоте.

- Проверьте горизонтальное положение блока с помощью уровня. Если кондиционер наклонен, из него может вытекать конденсат.

\* Для обеспечения беспрепятственного стока воды установите устройство с нисходящим наклоном (0-3мм) в сторону сливного отверстия.

### Подсоединение трубопроводов хладагента внутреннего блока



#### ВНИМАНИЕ!

Используйте хладагент R410A. При проверке на утечку не используйте ацетилен и другие легко воспламеняющиеся или ядовитые газы, это крайне опасно и может вызвать взрыв. Рекомендуется использовать для этих целей сжатый воздух, азот или хладагент.

#### Трубы

1. Подготовьте медные трубы.
2. Перед установкой труб используйте азот или сухой воздух для прочистки внутренней поверхности трубы от пыли и других примесей.
3. Выберите медные трубы согласно таблице ниже.

Модель	Газовая трубка	Жидкостная трубка	Дренажная трубка
BLC_M_CF/in-18HN1	ø12,7	ø6,35	ø25
BLC_M_CF/in-24HN1	ø15,88	ø9,52	ø25
BLC_M_CF/in-36HN1	ø19,05	ø9,52	ø25
BLC_M_CF/in-48HN1			
BLC_M_CF/in-60HN1			

Диаметр труб указан в мм.

#### Соединения труб

1. Схема соединения труб показана на следующем рисунке.

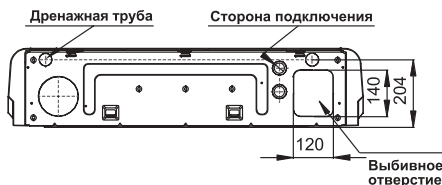

#### Положения соединений труб

Трубки могут быть присоединены к блоку с 3-х сторон. Когда труба проходит сзади, можно удалить кронштейн, тогда работать с трубами станет легче. После окончания работ с трубами поставьте кронштейн на место.

Разрежьте удаленную верхнюю крышку и установите на заднюю панель вместо задней крышки.

- Затяните гайки с помощью 2-х ключей с усилием, приведенным в таблице ниже. Используйте динамометрический ключ. В случае приложения чрезмерного усилия возможно повреждение гайки либо места развальцовки трубы, что приведет к утечке хладагента.

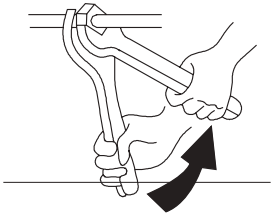

Размер труб	Крутящий момент (Нм)
∅ 6,35 мм	20
∅ 9,52 мм	40
∅ 12,7 мм	60
∅ 15,88 мм	80
∅ 19,05 мм	100

Затяните гайки ключом.

- После присоединения трубопровода хладагента используйте теплоизоляционный материал.

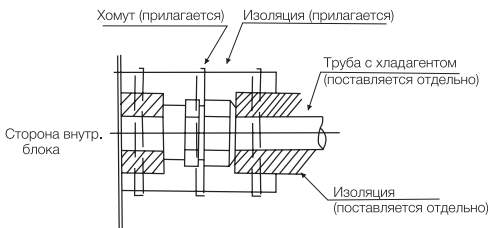

### Изоляция труб

#### ПРИМЕЧАНИЕ:

Изоляция труб. Необходимо установить заглушку на трубопровод перед прохождением через стену.

Не кладите трубы на пол.

Не кладите трубы на пол

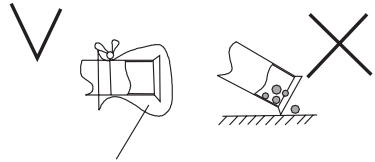

Защитите лентой или заглушкой

## Подсоединение дренажной трубки

### Установка дренажной трубы

Диаметр сливного отверстия соединительной трубы должен быть такой же, как у сливной трубы. Сливная труба должна быть проложена с уклоном не менее 1/100 для предотвращения образования воздушных карманов.



#### ПРИМЕЧАНИЕ:

- Чтобы предотвратить провисание дренажного шланга, закрепляйте его подпорками через каждые 1-1,5 метра.
- Используйте дренажный шланг и зажим. Вставьте сливной шланг полностью в дренажное отверстие и прочно затяните дренажный шланг вместе с изоляционным материалом зажимом.
- Дренажный шланг и соединение шланга с дренажным патрубком внутреннего блока необходимо изолировать от контакта с окружающим воздухом. Используйте теплоизоляционный материал. В противном случае на дренажном шланге может образовываться конденсат.
- Согласно рисунку ниже, изолируйте сливной шланг.

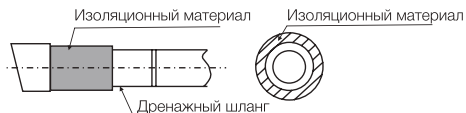
**ПРИМЕЧАНИЕ:**

- Подсоединение дренажной трубы.
- Не подключайте сливную трубу непосредственно к канализационным трубам. Аммиак может проникать из канализации во внутренний блок по дренажным трубам и, как следствие, вызвать коррозию теплообменника.
- После завершения работ с трубками проверьте исправность дренажной системы.
- Постепенно влейте примерно 1000 см<sup>3</sup> воды в дренажный поддон для проверки дренажа. Проверьте дренаж.

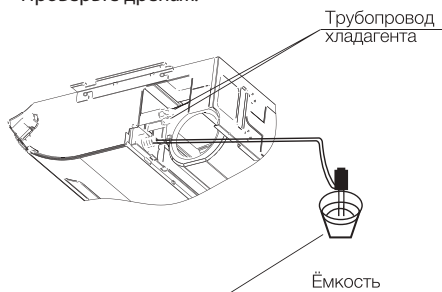

от друга. Меньшее расстояние может вызвать неправильное функционирование и поломку.

**ПРИМЕЧАНИЕ:**

- Если сгорает предохранитель, обратитесь в сервисный центр, не меняйте его самостоятельно, т.к это может привести к несчастному случаю.
1. Удалите винты на блоке управления.
  2. Подключите провода питания и заземления к клеммной колодке.
  3. Подключите провод дистанционного управления к вспомогательной распределительной коробке согласно электрической монтажной схеме.
  4. Подключите электропитание внутреннего и наружного блоков к клеммным колодкам.
  5. Плотно стяните провода в блоке управления с помощью зажима.
  6. После завершения монтажа электропроводки закройте отверстие для монтажа проводки уплотнителем (с крышкой), чтобы предотвратить конденсацию воды и попадание насекомых.

**Сечение провода выбирается в соответствии с таблицей:****Электропроводка****Общая проверка****ПРИМЕЧАНИЕ:**

- При фиксировании проводки используйте прилагающиеся зажимы, как показано на рис. ниже, для предотвращения внешнего давления.
- При выполнении проводки убедитесь, что провода аккуратно лежат, не торчат из блока. При установке крышки убедитесь, что вы не зажали провода.
- Вне блока разделите проводное соединение проводного пульта управления и сигнального кабеля от силового кабеля (заземление и электропитание) по крайней мере на 50 мм так, чтобы они не проходили вплотную друг

мощность (БТЕ/ч)	Тип электропитания	Количество жил и сечение кабеля питания	Количество жил и сечение сигнального кабеля
		EN60 335-1	EN60 335-1
18K	220 ~ 240 В, 50 Гц	3x1,5 мм <sup>2</sup>	3x1,5 мм <sup>2</sup>
24K		3x2,5 мм <sup>2</sup>	
36K	380 ~ 415 В, 50 Гц	5x1,5 мм <sup>2</sup>	4x0,75 мм <sup>2</sup>
48K		5x2,5 мм <sup>2</sup>	
60K			

**ПРИМЕЧАНИЕ:**

- Соблюдайте местные нормы и правила при выборе сечения провода.
- Размеры проводов, отмеченных в таблице. Представлено максимальное напряжение для блока.



- Используйте экранированный кабель для электрической цепи и заземления.

Выбор согласно EN60 335 1

Напряжение (A)	Сечение кабеля (мм <sup>2</sup> )
$i \leq 6$	0,75
$6 < i \leq 10$	1
$10 < i \leq 16$	1,5
$16 < i \leq 25$	2,5
$25 < i \leq 32$	4
$32 < i \leq 40$	6
$40 < i \leq 63$	10
$63 < i$	16

- Не делайте последовательное соединение кабелей в случае, если сила тока превышает 63А.

### Крепление решетки воздуховода

Когда работы по монтажу электрических кабелей завершены, присоедините решетку воздуховода.

- Прикрепите воздухозаборную решетку к внутреннему блоку винтами ( 4 шт).
- Закройте отверстия для шурупов заглушками. Это завершающий этап в установке блока.

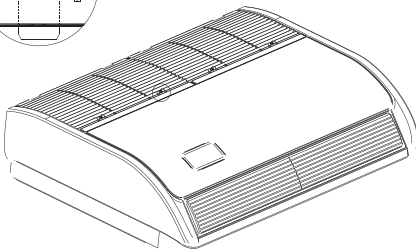
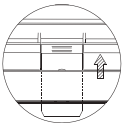

## Установка внешнего блока

### Место установки

Следует избегать установки

- В лучах прямого солнечного света

- В нефтяных парах
- Вблизи огнеопасных сред
- Рядом с источником тепла
- В проходе
- В месте с повышенной влажностью

### Установка

Сначала выберите место установки и крепления наружного блока. Если он должен быть закреплен на стене, убедитесь, что стены и опорные стойки достаточно крепкие, чтобы выдержать вес блока. При установке на пол или на другой горизонтальный участок без использования кронштейнов следует:

- Поместить блок в прохладном, хорошо вентилируемом месте.
- Учесть пространство для входа и выхода воздуха (см. рисунок ниже).
- Подготовить прочную основу (10×40 см<sup>2</sup> из бетона или подобных материалов). Высота основания должна быть не менее 10 см. В противном случае может уменьшиться срок службы наружного блока (см. рисунок ниже).
- Закрепить базу Г-образным болтом или чем-то наподобие, чтобы уменьшить шум и вибрацию.

Если общая длина трассы более 5 м, в систему может быть добавлен дополнительный хладагент. При этом нет необходимости добавлять масло в систему.

Модель	Макс. длина трасс (L)	Макс. перепад высот (H)	Добавление хладагента (превыш. 5 м)
BLC_M_CF/in-18HN1	25 (м)	15 (м)	11 (г/м)
BLC_M_CF/in-24HN1	25 (м)	15 (м)	30 (г/м)
BLC_M_CF/in-36HN1	30 (м)	20(м)	60 (г/м)
BLC_M_CF/in-48HN1	50 (м)	30 (м)	60 (г/м)
BLC_M_CF/in-60HN1	50 (м)	30 (м)	60 (г/м)

Дозаправка (Хладагент R410A):

- Для BLC\_M\_CF/in-18HN1 Xg = 11 г/м (общая длина трубки более 5 м)
- Для BLC\_M\_CF/in-24HN1 Xg = 30 г/м (общая длина трубки более 5 м)
- Для BLC\_M\_CF/in-36/48/60 HN Xg = 60 г/м (общая длина трубки более 5 м)

**ВНИМАНИЕ!**

Минимальная длина трубки хладагента 4 м.

**Подключение электропроводки в наружном блоке**

- Ослабьте винты крышки блока, затем снимите ее (если имеется крышка клапана, также ослабьте ее).
- Соедините провода внутреннего блока с внешним блоком согласно электрическим монтажным схемам.
- Каждый провод должен иметь в запасе 10 см от требуемой длины для соединения. Заземлите внешний блок согласно местным правилам заземления.
- Проверьте соответствие электропроводки схемам, убедитесь, что провода надежно соединены. Зафиксируйте электропроводку зажимами и закройте крышкой блока.

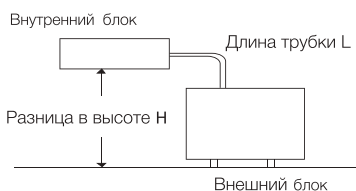
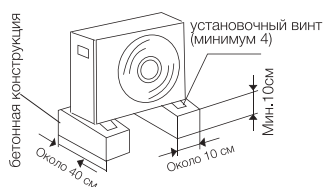
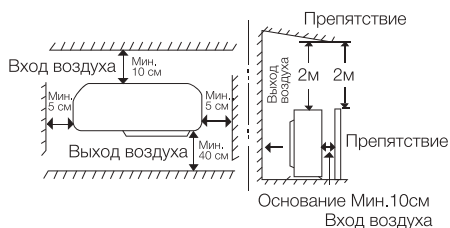
**Подсоединение трубопроводов хладагента внешнего блока****Развальцовка с помощью расширителя****ПРИМЕЧАНИЕ:**

Хорошая развальцовка имеет следующие характеристики:

- Поверхность глянцевая и гладкая.
- Край гладкий.
- Клиновидные стороны имеют одинаковую длину.
- Риммером удалите неровности на конце медной трубки, держите ее изгибом вниз, чтобы медная стружка не попала внутрь (Рис. 1, Рис. 2).
- Для хорошей развальцовки этот процесс очень важен.
- Снимите накидную гайку от блока и обязательно поместите ее на медную трубку.
- С помощью инструмента сделайте развальцовку в конце медной трубки (Рис. 3).

**Подключение труб между внешним и внутренним блоками**

- Обязательно пользуйтесь изоляционной лентой или защитными колпачками, чтобы предотвратить попадание посторонних предметов в трубку.
- Присоедините развальцованный край трубки, затем слегка прижмите гайкой (Рис. 4).
- Хорошо затяните установочный винт динамометрическим ключом с усилием, приведенным в таблице пункта 2 установки внутреннего блока, чтобы предотвратить утечку хладагента. В случае приложения чрезмерного усилия возможно повреждение гайки либо места развальцовки трубы, что приведет к утечке хладагента. Тщательно проверьте перед запуском прибора, нет ли утечки.

**Теплоизоляция трубопровода**

Фреоновый трубопровод необходимо обернуть специальным изоляционным материалом толщиной в 6 мм для того, чтобы избежать потери тепла и стекания конденсата на пол (Рис. 5).

## Изоляционная обмотка труб

### ПРИМЕЧАНИЕ:

Для того, чтобы теплоизоляция труб не разрушалась под воздействием воздуха и солнечного света, трубопроводы необходимо изолировать непрозрачной изоляционной лентой.

- Два фреоновых трубопровода и электрические провода (если это разрешено местными правилами) должны быть изолированы белой лентой вместе. Сливной шланг также можно присоединить.
- Оберните изоляцией трубу от нижней части внешнего блока до верхней части трубы, где она входит в стену. После того, как вы сделаете один оборот лентой, перекройте его следующим внахлест (Рис. 6).
- Прижмите трубы к стене жгутом (по одному на каждые 120 см).

### Завершение установки

После завершения обертывания изоляции закройте отверстие в стене для того, чтобы туда не попадал воздух и осадки.

### Удаление воздуха и тестовый прогон

Воздух и влага, остающиеся в системе, имеют нежелательные эффекты. Они должны быть полностью удалены следующим образом.

### Удаление воздуха вакуумным насосом

(Рис. 7, Рис. 8)

- 1 Убедитесь, что все трубки соединены должным образом. Убедитесь в том, что электропроводка завершена и устройство готово к тестовому прогону. Жидкостной и газовый клапаны должны быть закрыты.
- 2 Используя разводной гаечный ключ, снимите гайку ниппеля на газовом клапане.
- 3 Присоедините вакуумный насос к ниппелю.
- 4 Вакуумация должна производиться до тех пор, пока давление не станет ниже 15 Па (или  $1,5 \times 10^{-4}$  Бар) в течение 5 минут.
- 5 Не выключая насос, отсоедините его.
- 6 Установите гайку на ниппеле газового клапана, надежно закрепите ее гаечным ключом.
- 7 С помощью разводного или торцевого ключа снимите боковые гайки клапанов.
- 8 Открутите запорные вентили кранов до упора. Вначале открывается вентиль жидкостного

крана, а затем вентиль газового клапана.

- 9 Установите гайки на боковые части клапанов и закрепите их.

### Тест на утечку

Проверьте герметичность всех соединений и клапанов внутреннего и наружного блоков с помощью жидкого мыла. Проверка должна длиться не менее 30 секунд. После теста удалите мыло с поверхности.

### Закрепление труб

Если тест на утечку оказался пройденным, изолируйте место стыковки труб с блоком. Выпрямите соединительные трубки, прикрепите их к стене. Загипсуйте место в стене, откуда выходят трубы.



Рис. 1

Рис. 2



Рис. 3



Рис. 4

Изоляционный материал



Рис. 5



Рис. 6

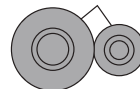

Рис. 7

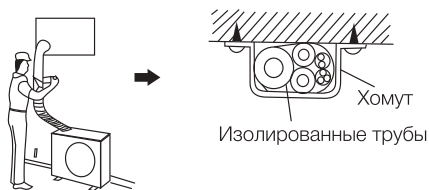

Рис. 8

### Тестовый запуск

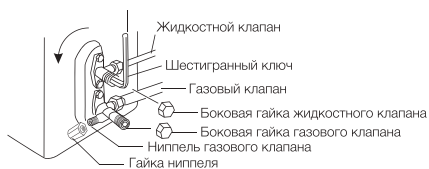
#### ПРИМЕЧАНИЕ:

- Используйте устройство защитного отключения (УЗО), чтобы избежать пожара или поражения электрическим током.
- Не включайте систему до полной проверки следующих пунктов.

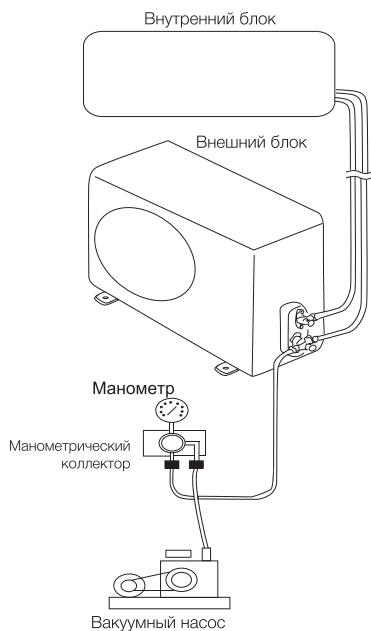
1. Проверьте и убедитесь, что сопротивление между массой и электрическими компонентами больше 1 МОМ, в противном случае устройство должно быть отключено до тех пор, пока вы не обнаружите место утечки электричества.
2. Убедитесь, что запорные клапаны внутреннего блока полностью открыты и произведена вакуумация системы.
3. Убедитесь, что выключатель на основном источнике питания находился в положении ВКЛ. более 12 часов для того, чтобы подогреватель картера успел нагреть масло в компрессоре.
4. Включите кондиционер и установите программу обогрева или охлаждения. Задайте температуру 18°C в режиме охлаждения и 32°C в режиме обогрева. Убедитесь, что прибор исправно работает.
5. Установка кондиционера считается завершённой. Если у вас возникли проблемы, обратитесь в сервисный центр нашей компании для получения справочной информации.



#### ВНИМАНИЕ!

Обратите внимание на следующие пункты во время работы кондиционера.

- Не трогайте руками части компрессора, так как они могут нагреваться до температуры 90 °С.
- Не нажимайте кнопку электромагнитного пускателя компрессора. Это приведет к серьезной аварии.
- Используйте пульт дистанционного управления, убедитесь в правильности заданной температуры. После теста отключите электроэнергию.

## Технические характеристики

Блок внутренней установки	BLC_M_CF/in-18HN1	BLC_M_CF/in-24HN1	BLC_M_CF/in-36HN1	BLC_M_CF/in-48HN1	BLC_M_CF/in-60HN1
Блок внешней установки	BLC_M_O/out-18HN1	BLC_M_O/out-24HN1	BLC_M_O/out-36HN1	BLC_M_O/out-48HN1	BLC_M_O/out-60HN1
Холодопроизводительность, BTU	18500	24000	36000	48000	55000
Теплопроизводительность, BTU	19000	26000	38000	55000	60000
Номинальная мощность (охлаждение/обогрев), Вт	2110/1730	2630/2450	3505/3468	5450/5080	6400/5800
Напряжение питания (внутренний блок), В-Гц, Ф	220~240, 50, 1	220~240, 50, 1	220~240, 50, 1	220~240, 50, 1	220~240, 50, 1
Напряжение питания (внешний блок), В-Гц, Ф	220~240, 50, 1	220~240, 50, 1	380~415, 50, 3	380~415, 50, 3	380~415, 50, 3
Номинальный ток (охлаждение/обогрев), А	9,36/7,67	12,62/11,76	5,9/5,8	9,3/8,6	10,5/9,6
Производительность по воздуху (внутренний/внешний блок), м³/ч	1150/2000	1250/2800	1819/3800	2350/6000	2267/6000
Уровень шума внутреннего блока, дБ(А)	42	44	45	48	48
Уровень шума внешнего блока, дБ(А)	62	62	63	63	63
Хладагент/вес, кг	R410A/1,5	R410A/1,8	R410A/2,85	R410A/3,3	R410A/3,3
Степень защиты (внутренний/внешний блок), IP	IPX0/IPX4	IPX0/IPX4	IPX0/IPX4	IPX0/IPX4	IPX0/IPX4
Класс электробезопасности	I	I	I	I	I
Класс энергоэффективности (охлаждение/обогрев)	E/C	D/D	B/C	E/D	E/D
Размер прибора внутреннего блока (ШxВxГ), мм	1068x235x675	1068x235x675	1285x235x675	1650x235x675	1650x235x675
Размер упаковки внутреннего блока (ШxВxГ), мм	1145x313x755	1145x313x755	1360x313x755	1725x318x755	1725x318x755
Размер прибора внешнего блока (ШxВxГ), мм	700x555x300	845x702x363	946x810x410	900x1170x350	900x1170x350
Размер упаковки внешнего блока (ШxВxГ), мм	900x625x348	965x765x395	1090x875x500	1032x1307x443	1032x1307x443
Вес нетто/брутто внутреннего блока, кг	24/29	24,6/29,8	29,9/35,5	39/45	39/45
Вес нетто/брутто внешнего блока, кг	36,5/39,7	52,7/56,1	74,4/78,9	98,6/109,3	99,7/111,2
Диаметр труб (жидкость/газ)	Ф6.35/ Ф12.7(1/4"/1/2")	Ф9.52/ Ф15.9(3/8"/5/8")	Ф9.52/ Ф19(3/8"/3/4")	Ф9.52/ Ф19(3/8"/3/4")	Ф9.52/ Ф19(3/8"/3/4")
Максимальная длина магистрали, м	25	25	30	50	50
Максимальные перепад высот, м	15	15	20	30	30

## Устранение неисправностей

В случае возникновения проблем с эксплуатацией или обнаружении неисправностей обратитесь к способам их устранения, указанным в таблице ниже.

В случае невозможности решения проблем указанными способами обратитесь в центр технического обслуживания.

### Неисправности и их возможные причины:

Неисправность	Возможная причина	Действия
Кондиционер не работает	Перебои в электропитании	Подождите, пока восстановится электропитание
	Вилка не плотно вставлена в розетку	Плотно вставьте вилку в розетку
	Разрядились элементы питания пульта дистанционного управления	Замените элементы питания
	Задано время включения кондиционера по таймеру	Подождите, пока кондиционер включится по таймеру, или отмените настройку таймера
Недостаточная холодо- или теплопроизводительность	Задана слишком высокая или слишком низкая температура воздуха в помещении	Правильно задайте температуру воздуха
	Воздушный фильтр забит пылью	Очистите воздушный фильтр
	Посторонние предметы загораживают воздухозаборную или воздуховыпускную решетку наружного блока	Удалите посторонние предметы
Кондиционер работает, но не охлаждает и не обогревает помещение	Действует трехминутная задержка включения компрессора	Немного подождите
	Неправильно задана температура воздуха	Удалите посторонние предметы, затем включите кондиционер
	Неправильно задана температура воздуха	Правильно задайте температуру
Если кондиционер работает неисправно, немедленно отключите электропитание. По вопросам устранения неисправности обратитесь в торговое представительство фирмы-изготовителя, назовите модель кондиционера, условия эксплуатации и неисправность		

### Невозможно изменить настройку

Неисправность	Возможная причина	Действия
Невозможно изменить скорость вращения вентилятора.	На дисплее отображается надпись "АУТО" (АВТОМАТИЧЕСКИЙ РЕЖИМ РАБОТЫ).	В автоматическом режиме кондиционер автоматически выбирает скорость вращения вентилятора.
	На дисплее отображается надпись "DRY" (ОСУШЕНИЕ).	В режиме осушения кондиционер автоматически выбирает скорость вращения вентилятора. Вручную выбрать скорость вращения вентилятора можно только в режимах ОХЛАЖДЕНИЕ, ВЕНТИЛЯЦИЯ и ОБОГРЕВ.

### На дисплее пульта не отображается значок передачи команд ДУ на внутренний блок

Неисправность	Возможная причина	Действия
При нажатии кнопки ON/OFF (ВКЛ/ОТКЛ) команда ДУ не передается на внутренний блок	Разрядились элементы питания пульта дистанционного управления.	Команда не передается из-за отсутствия электропитания пульта ДУ. Замените батарейки.

## Устранение неисправностей

Неисправность	Возможная причина	Действия
На дисплее не отображается значение заданной температуры.	На дисплее отображается надпись FAN ONLY (режим ВЕНТИЛЯЦИИ).	В режиме ВЕНТИЛЯЦИИ задать температуру воздуха нельзя.

С дисплея исчезают значки		
Неисправность	Возможная причина	Действия
По истечении заданного времени работы по таймеру дисплей погас.	Кондиционер отключился по таймеру.	По истечении заданного времени работы по таймеру кондиционер отключается.
По истечении заданного времени работы по таймеру с дисплея исчезла надпись TIMER ON.	Кондиционер включился по таймеру.	По истечении заданного времени по таймеру кондиционер автоматически включается, и на панели управления загорается соответствующий индикатор.

Отсутствует звуковой сигнал, подтверждающий прием команды ДУ		
Неисправность	Возможная причина	Действия
При нажатии кнопки ON/OFF (ВКЛ/ОТКЛ) пульта ДУ во внутреннем блоке не раздается звуковой сигнал, подтверждающий прием команды	При нажатии кнопки ИК-излучатель пульта ДУ не был направлен на приемник сигналов внутреннего блока.	Направьте ИК-излучатель пульта ДУ на приемник сигналов внутреннего блока и дважды нажмите кнопку ON/OFF



### ОСТОРОЖНО!

При обнаружении следующих неисправностей немедленно отключите кондиционер и извлеките вилку из розетки.

- Индикаторы мигают с частотой 5 раз в секунду. Вы отключили и через 2-3 минуты снова включили электропитание, но индикаторы продолжают мигать.
- Ненадежно выполняются команды, подаваемые с пульта дистанционного управления или с помощью кнопки «ВКЛ./ВЫКЛ.»
- Часто перегорает плавкий предохранитель или отключается автоматический выключатель.
- Внутрь кондиционера попали посторонние предметы или вода.
- Другие нарушения в работе кондиционера.

Перед тем, как обратиться в сервисный центр или

к специалисту по ремонту, выполните следующие рекомендации.

### Особенности работы кондиционера, не связанные с его неисправностью

#### 1. Из внутреннего блока выходит холодный белый туман

Возможные причины:

- высокая влажность воздуха в охлаждаемом помещении (особенно в зонах с высокой концентрацией пыли и паров масла);
- если кондиционер включился в режиме ОБОГРЕВА сразу после завершения цикла оттаивания, из него могут выходить пары воды.

#### 2. Необычный шум

- Во время работы может раздаваться продолжительный низкий шипящий звук. Он вызван течением хладагента в трубопроводах, соединяющих внутренний и наружный блоки.

- Во время оттаивания или сразу после отключения кондиционера может раздаваться шипящий звук, связанный с изменением расхода хладагента или прекращением его течения.
- При включении и отключении может быть слышно потрескивание, которое вызвано тепловым расширением пластмассовых деталей кондиционера при изменении их температуры.

### 3. Из внутреннего блока вылетает пыль

Это может произойти при первом включении после длительного перерыва в эксплуатации.

### 4. Из внутреннего блока исходит неприятный запах

Запах, исходящий от стен, мебели или возникающий при курении, может накапливаться в кондиционере и затем выходить в помещение.

### 5. Переход в режим ВЕНТИЛЯЦИИ при включении режима ОХЛАЖДЕНИЯ

- Переход в режим вентиляции происходит автоматически для предотвращения обмерзания теплообменника. Через некоторое время режим охлаждения возобновится.
- При достижении заданного значения температуры воздуха компрессор отключается, и кондиционер работает в режиме вентиляции. То же происходит в режиме обогрева.

## Транспортировка и хранения

Кондиционеры в упаковке изготовителя могут транспортироваться всеми видами крытого транспорта в соответствии с правилами перевозки грузов, действующими на данном виде транспорта. Условия транспортирования при температуре от минус 50 до плюс 50 °С и при относительной влажности до 80 % при плюс 25 °С. При транспортировании должны быть исключены любые возможные удары и перемещения упаковок с кондиционерами внутри транспортного средства. Транспортирование и штабелирование производить в соответствии с манипуляционными знаками указанными на упаковке. Кондиционеры должны храниться в упаковке изготовителя в условиях хранения от плюс 1 °С до плюс 40 °С и относительной влажности до 80 % при 25 °С.

## Срок эксплуатации

Срок эксплуатации прибора составляет 10 лет при условии соблюдения соответствующих правил по установке и эксплуатации.

## Гарантия

Гарантийный срок — 3 года.

Гарантийное обслуживание кондиционера производится в соответствии с гарантийными обязательствами, перечисленными в гарантийном талоне.

## Комплектация

- Кондиционер воздуха (внутренний блок)
- Крепления для монтажа на стену
- Пульт ДУ
- Инструкция (руководство пользователя)
- Гарантийный талон (в инструкции)

Опционально:

Соединительные межблочные провода.

## Дата изготовления

Дата изготовления зашифрована в code-128. Дата изготовления определяется следующим образом:

SN XXXXXXXX|XXXXX|XXXXXXXX|XXXXX  
a

a – месяц и год производства.

## Сертификация продукции

**Товар сертифицирован на территории Таможенного союза.**

**Товар соответствует требованиям:**

- ТР ТС 004/2011 «О безопасности низковольтного оборудования»,
- ТР ТС 020/2011 «Электромагнитная совместимость технических средств»
- ТР ТС 010/2011 «О безопасности машин и оборудования»

**Изготовитель:**

Джи Ди Мидеа Эир-Кондишенинг  
Эквипмент Ко., Лтд.

Бейджжо, Шунде, Фошан, Гуангдонг, Китай, 528311



**Manufacturer:**

GD MIDEA AIR-CONDITIONING EQUIPMENT  
COMPANY LTD  
Address: BEIJIAO, SHUNDE, FOSHAN, GUANGDONG  
PROVINCE, CHINA, 528311

**Импортер в РФ и уполномоченная организация:**

ООО «Р-Климат»  
Россия, 119049, г. Москва, ул. Якиманка Б., д. 35, стр.  
1, эт. 3, пом. I, ком. 4  
Тел./Факс: +7 (495) 777-19-67,  
e-mail: info@rusklimat.ru

Сделано в Китае

[www.ballu.ru](http://www.ballu.ru)



Приборы и аксессуары можно приобрести  
в фирменном интернет-магазине:  
[www.ballu.ru](http://www.ballu.ru)  
или в торговых точках Вашего города.

**Протокол о приемке оборудования  
после проведения пусконаладочных работ**

г. \_\_\_\_\_ " \_\_\_\_\_ " \_\_\_\_\_ 20 \_\_\_\_ г.

Для проведения пусконаладочных работ предъявлено следующее оборудование:

\_\_\_\_\_

смонтированное по адресу: \_\_\_\_\_

\_\_\_\_\_

Установлено, что:

1. Проект разработан \_\_\_\_\_  
(наименование проектной организации, номера чертежей и даты).
2. Монтажные работы выполнены \_\_\_\_\_  
(наименование монтажной организации)

Примечание - Паяные соединения медных труб:

- .....(место пайки); - .....(число паяк)

3. Дата начала монтажных работ \_\_\_\_\_  
(время, число, месяц и год)

4. Дата окончания монтажных работ \_\_\_\_\_  
(время, число, месяц и год)

Установлено, что система кондиционирования готова (не готова) к тестовому запуску

Ответственный \_\_\_\_\_  
ФИО монтажника /подпись/

Во время тестового запуска система кондиционирования проверена на всех режимах, предусмотренных заводом-изготовителем, и признана исправной. Устройства защиты срабатывают своевременно.

Пусконаладочные работы окончены.

\_\_\_\_\_

ФИО монтажника /подпись/

Работы принял. Претензий не имею

\_\_\_\_\_

ФИО заказчика /подпись/

## Протокол тестового запуска

Тестовый запуск системы кондиционирования выполнен «\_\_» \_\_\_\_\_ 20\_\_ г. в \_\_\_\_\_.

Во время тестового запуска определены основные параметры работы системы кондиционирования, представленные в таблице 1

**Таблица 1** - Параметры системы кондиционирования при тестовом запуске

№	Контролируемый параметр	Требуется	Фактическое значение	
1	Рабочее напряжение, В	От 200 до 240		
2	Рабочий ток, А	Менее 110% от номинального значения	Охлаждение	
			Нагрев	
3	Перепад температуры воздуха на теплообменном аппарате испарительного блока, °С	Не менее 8	Охлаждение	
			Нагрев	
4	Перепад температуры воздуха на теплообменном аппарате компрессорно-конденсаторного блока, °С	От 5 до 12	Охлаждение	
			Нагрев	

Фактические значения параметров системы кондиционирования соответствуют (не соответствуют) требуемым значениям.

Во время тестового запуска система кондиционирования проверена на всех режимах, предусмотренных заводом-изготовителем, и признана исправной. Устройства защиты срабатывают своевременно.

Пусконаладочные работы окончены.

---

ФИО монтажника

/подпись/

Работы принял. Претензий не имею

---

ФИО заказчика

/подпись/

## ГАРАНТИЙНЫЙ ТАЛОН

Настоящий документ не ограничивает определенные законом права потребителей, но дополняет и уточняет оговоренные законом обязательства, предполагающие соглашение сторон либо договор

Настоящий документ не ограничивает определенные законом права потребителей, но дополняет и уточняет оговоренные законом обязательства, предполагающие соглашение Сторон, либо договор.

### **Поздравляем вас с приобретением техники отличного качества!**

Убедительно просим вас во избежание недоразумений до установки/эксплуатации изделия внимательно изучить его инструкцию по эксплуатации.

В конструкцию, комплектацию или технологию изготовления изделия, с целью улучшения его технических характеристик, могут быть внесены изменения. Такие изменения вносятся без предварительного уведомления Покупателя и не влекут обязательств по изменению/улучшению ранее выпущенных изделий.

Дополнительную информацию по продукту вы можете получить у Продавца или по нашей информационной линии в г. Москве:

Тел.: **8 (800) 500-07-75**  
**Режим работы с 10:00 до 19:00 (пн-пт)**  
**По России звонок бесплатный**  
E-mail: **service@ballu.ru**

Адрес в интернете: **www.ballu.ru**

### **Внешний вид и комплектность изделия**

Тщательно проверьте внешний вид изделия и его комплектность, все претензии по внешнему виду и комплектности предъявляйте Продавцу при покупке изделия. Гарантийное обслуживание купленного вами прибора осуществляется через Продавца, специализированные сервисные центры или монтажную организацию, проводившую установку прибора (если изделие нуждается в специальной установке, подключении или сборке).

По всем вопросам, связанным с техобслуживанием изделия, обращайтесь в специализированные сервисные центры. Подробная информация о сервисных центрах, уполномоченных осуществлять ремонт и техническое обслуживание изделия, находится на вышеуказанном сайте.

### **Заполнение гарантийного талона**

Внимательно ознакомьтесь с гарантийным талоном и проследите, чтобы он был правильно заполнен и имел штамп Продавца. При отсутствии штампа Продавца и даты продажи (либо кассового чека с датой продажи) гарантийный срок исчисляется с даты производства изделия.

Запрещается вносить в гарантийный талон какие-либо изменения, а также стирать или переписывать указанные в нём данные. Гарантийный талон должен содержать: наименование и модель изделия, его серийный номер, дата продажи, а также имеется подпись уполномоченного лица и штамп Продавца.

В случае неисправности прибора по вине изготовителя обязательство по устранению неисправности будет возложено на уполномоченную изготовителем организацию. В данном случае покупатель вправе обратиться к Продавцу.

Ответственность за неисправность прибора, возникшую по вине организации, проводившей установку (монтаж) прибора возлагается на монтажную организацию. В данном случае необходимо обратиться к организации, проводившей установку (монтаж) прибора.

Для установки (подключения) изделия (если оно нуждается в специальной установке, подключении или сборке) рекомендуем обращаться в специализированные сервисные центры, где можете воспользоваться услугами квалифицированных специалистов. Продавец, уполномоченная изготовителем организация, импортер и изготовитель не несут ответственности за недостатки изделия, возникшие из-за его неправильной установки (подключения).

### **Область действия гарантии**

Обслуживание в рамках предоставленной гарантии осуществляется только на территории РФ и распространяется на изделия, купленные на территории РФ.

Настоящая гарантия не дает права на возмещение и покрытие ущерба, произошедшего в результате переезда или регулировки изделия, без предварительного письменного согласия изготовителя, с целью приведения его в соответствие с национальными или местными техническими стандартами и нормами безопасности, действующими в любой другой стране, кроме РФ, где это изделие было первоначально продано.

### **Настоящая гарантия распространяется на производственные или конструкционные дефекты изделия**

Выполнение ремонтных работ и замена дефектных деталей изделия специалистами уполномоченного сервисного центра производятся в сервисном центре или непосредственно у Покупателя (по усмотрению сервисного центра). Гарантийный ремонт изделия выполняется в срок не более 45 дней. В случае если во время устранения недостатков товара станет очевидным, что они не будут устранены в определённый соглашением Сторон срок, Стороны могут заключить соглашение о новом сроке устранения недостатков товара.

Гарантийный срок на комплектующие изделия (детали, которые могут быть сняты с изделия без применения каких-либо инструментов, т. е. ящики, полки, решётки, корзины, насадки, щётки, трубки, шланги и др. подобные комплектующие) составляет 3 (три) месяца. Гарантийный срок на новые комплектующие, установленные на изделие при гарантийном или платном ремонте, либо приобретённые отдельно от изделия, составляет 3 (три) месяца со дня выдачи отремонтированного изделия Покупателю, либо продажи последнему этих комплектующих.

### **Настоящая гарантия не распространяется на:**

- периодическое обслуживание и сервисное обслуживание изделия (чистку, замену фильтров или устройств, выполняющих функции фильтров);
- любые адаптации и изменения изделия, в т. ч. с целью усовершенствования и расширения обычной сферы его применения, которая указана в Инструкции по эксплуатации изделия, без предварительного письменного согласия изготовителя;
- аксессуары, входящие в комплект поставки.

### **Настоящая гарантия также не предоставляется в случаях, если недостаток в товаре возник в результате:**

- использования изделия не по его прямому назначению, не в соответствии с его Инструкцией по эксплуатации, в том числе эксплуатации изделия с перегрузкой или совместно со вспомогательным оборудованием, не рекомендуемым Продавцом, уполномоченной изготовителем организацией, импортёром, изготовителем;
- наличия на изделии механических повреждений (сколов, трещин и т. д.), воздействий на изделие чрезмерной силы, химических агрессивных веществ, высоких температур, повышенной влажности/запылённости, концентрированных паров, если что-либо из перечисленного стало причиной неисправности изделия;
- ремонта/наладки/инсталляции/адаптации/пуска изделия в эксплуатацию не уполномоченными на то организациями/ лицами;
- неаккуратного обращения с устройством, ставшего причиной физических, либо косметических повреждений поверхности;
- если нарушены правила транспортировки/хранения/монтажа/эксплуатации;

- стихийных бедствий (пожар, наводнение и т. д.) и других причин, находящихся вне контроля Продавца, уполномоченной изготовителем организации, импортёра, изготовителя и Покупателя, которые причинили вред изделию;
- неправильного подключения изделия к электрической или водопроводной сети, а также неисправностей (несоответствие рабочих параметров) электрической или водопроводной сети и прочих внешних сетей;
- дефектов, возникших вследствие попадания внутрь изделия посторонних предметов, жидкостей, кроме предусмотренных инструкцией по эксплуатации, насекомых и продуктов их жизнедеятельности и т. д.;
- необходимости замены ламп, фильтров, элементов питания, аккумуляторов, предохранителей, а также стеклянных/фарфоровых/матерчатых и перемещаемых вручную деталей и других дополнительных быстроизнашивающихся/сменных деталей изделия, которые имеют собственный ограниченный период работоспособности, в связи с их естественным износом;
- дефектов системы, в которой изделие использовалось как элемент этой системы.

### **Особые условия гарантийного обслуживания кондиционеров**

Настоящая гарантия не распространяется на недостатки работы изделия в случае, если Покупатель по своей инициативе (без учета соответствующей информации Продавца) выбрал и купил кондиционер надлежащего качества, но по своим техническим характеристикам не предназначенный для помещения, в котором он был впоследствии установлен Покупателем.

#### **Уважаемый Покупатель!**

Напоминаем, что неквалифицированный монтаж кондиционеров может привести к его неправильной работе и, как следствие, к выходу изделия из строя. Монтаж данного оборудования должен производиться согласно документу СТО НОСТРОЙ 2.23.-2011 о «Монтаже и пусконаладке испарительных компрессорно-конденсаторных блоков систем кондиционирования в зданиях и сооружениях» с обязательным проведением пуско-наладочных работ и обязательным заполнением протокола о приемке оборудования после проведения пусконаладочных работ.

В случае возникновения в кондиционерах недостатков в результате нарушения порядка их установки гарантия не распространяется. Гарантию на монтажные работы и связанные с ними недостатки в работе изделия несет монтажная организация.

### **Особые условия эксплуатации кондиционеров**

Настоящая гарантия не предоставляется, когда по требованию/желанию Покупателя в нарушение действующих в РФ требований СНиПов, стандартов и иной технической документации: был неправильно подобран и куплен кондиционер (-ы) для конкретного помещения; были неправильно смонтирован(-ы) (установлен(-ы)) блок(-и) купленного Покупателем кондиционера. Также обращаем внимание Покупателя на то, что в соот-

ветствии с Жилищным Кодексом РФ Покупатель обязан согласовать монтаж купленного кондиционера(-ов) с эксплуатирующей организацией и компетентными органами исполнительной власти субъекта Российской Федерации. Продавец, Уполномоченная изготовителем организация, Импортёр, Изготовитель снимают с себя всякую ответственность за любые неблагоприятные последствия, связанные с использованием купленного кондиционера(-ов) без утвержденного плана монтажа и разрешения вышеуказанных организаций.

#### Памятка по уходу за кондиционером:

1. раз в 2 недели (при интенсивной эксплуатации чаще), контролируйте чистоту воздушных фильтров во внутреннем блоке (см. инструкцию по эксплуатации). Защитные свойства этих фильтров основаны на электростатическом эффекте, поэтому даже при незначительном загрязнении фильтр перестает выполнять свои функции;
2. один раз в год необходимо проводить профилактические работы, включающие в себя очистку от пыли и грязи теплообменников внутреннего и внешнего блоков, проверку давления в системе, диагностику всех электронных компонентов кондиционера, чистку дренажной системы. Данная процедура предотвратит появление неисправностей и обеспечит надежную работу вашего кондиционера;
3. раз в год (лучше весной), при необходимости, следует вычистить теплообменник наружного блока и проверить работу кондиционера на всех режимах. Это обеспечит надежную работу вашего кондиционера;
4. необходимо учесть, что эксплуатация кондиционера в зимних условиях имеет ряд особенностей. При крайне низких температурах: от -10 °С и ниже для кондиционеров не инверторного типа и от -15 °С и ниже для кондиционеров инверторного типа рекомендуется использовать кондиционер только в режиме вентиляции. Запуск кондиционера для работы в режимах охлаждения или обогрева может привести к сбоям в работе кондиционера и поломке компрессора. Если на улице отрицательная температура, а конденсат (вода из внутреннего блока) выводится на улицу, то возможно замерзание воды в дренажной системе и, как следствие, конденсат будет вытекать из поддона внутреннего блока в помещение.

Покупатель предупреждён о том, что если товар отнесен к категории товаров, предусмотренных «Перечнем непродовольственных товаров надлежащего качества, не подлежащих возврату или обмену на аналогичный товар другого размера, формы, габарита, фасона, расцветки или комплектации» Пост. Правительства РФ № 55 от 19.01.1998 он не вправе требовать обмена купленного изделия в порядке ст. 25 Закона «О защите прав потребителей» и ст. 502 ГК РФ. С момента подписания Покупателем Гарантийного талона считается, что:

- вся необходимая информация о купленном изделии и его потребительских свойствах предоставлена Покупателю в полном объёме, в соответствии со ст. 10 Закона «О защите прав потребителей»;

- покупатель получил Инструкцию по эксплуатации купленного изделия на русском языке и

- .....;
- покупатель ознакомлен и согласен с условиями гарантийного обслуживания/особенностями эксплуатации купленного изделия;
  - покупатель претензий к внешнему виду/комплектности купленного изделия не имеет.

.....  
Отметить здесь, если работа изделия проверялась в присутствии Покупателя.

Подпись Покупателя: .....

Дата: .....

Заполняется продавцом

**Ballu**<sup>MACHINE</sup><sup>®</sup>

**ГАРАНТИЙНЫЙ ТАЛОН**  
сохраняется у клиента

Модель \_\_\_\_\_

Серийный номер \_\_\_\_\_

Дата продажи \_\_\_\_\_

Название продавца \_\_\_\_\_

Адрес продавца \_\_\_\_\_

Телефон продавца \_\_\_\_\_

Подпись продавца \_\_\_\_\_

Печать продавца

Изымается мастером при обслуживании

**Ballu**<sup>MACHINE</sup><sup>®</sup>

**УНИВЕРСАЛЬНЫЙ ОТРЫВНОЙ ТАЛОН**  
на гарантийное обслуживание

Модель \_\_\_\_\_

Серийный номер \_\_\_\_\_

Дата продажи \_\_\_\_\_

Дата приема в ремонт \_\_\_\_\_

№ заказа-наряда \_\_\_\_\_

Проявление дефекта \_\_\_\_\_

Ф.И.О. клиента \_\_\_\_\_

Адрес клиента \_\_\_\_\_

Телефон клиента \_\_\_\_\_

Дата ремонта \_\_\_\_\_

Подпись мастера \_\_\_\_\_

Заполняется установщиком

**Ballu**<sup>MACHINE</sup><sup>®</sup>

**ГАРАНТИЙНЫЙ ТАЛОН**  
сохраняется у клиента

Модель \_\_\_\_\_

Серийный номер \_\_\_\_\_

Дата продажи \_\_\_\_\_

Название установщика \_\_\_\_\_

Адрес установщика \_\_\_\_\_

Телефон установщика \_\_\_\_\_

Подпись установщика \_\_\_\_\_

Печать установщика

Изымается мастером при обслуживании

**Ballu**<sup>MACHINE</sup><sup>®</sup>

**УНИВЕРСАЛЬНЫЙ ОТРЫВНОЙ ТАЛОН**  
на гарантийное обслуживание

Модель \_\_\_\_\_

Серийный номер \_\_\_\_\_

Дата продажи \_\_\_\_\_

Дата приема в ремонт \_\_\_\_\_

№ заказа-наряда \_\_\_\_\_

Проявление дефекта \_\_\_\_\_

Ф.И.О. клиента \_\_\_\_\_

Адрес клиента \_\_\_\_\_

Телефон клиента \_\_\_\_\_

Дата ремонта \_\_\_\_\_

Подпись мастера \_\_\_\_\_



Приборы и аксессуары можно приобрести  
в фирменном интернет-магазине: [www.ballu.ru](http://www.ballu.ru)  
или в торговых точках вашего города