

**ИНСТРУКЦИЯ
ПО ЭКСПЛУАТАЦИИ**

Hisense
INVERTER EXPERT

RED CRYSTAL

Super DC Inverter

СПЛИТ-СИСТЕМА
БЫТОВАЯ



CE EAC

hisense-air.ru

Содержание

Назначение прибора	2
Правила безопасности	2
Схема прибора и его составных частей	4
Условия эксплуатации	5
Общие требования к установке	5
Описание дисплея внутреннего блока.....	10
Описание пульта ДУ	11
Управление прибором при помощи пульта ДУ	12
Уход и техническое обслуживание.....	18
Устранение неполадок	19
Сертификация.....	21
Технические характеристики	22
Транспортировка и хранение.....	23
Комплектация	23
Утилизация	23

Информация, изложенная в данной инструкции, действительна на момент публикации. Производитель оставляет за собой право изменять технические характеристики изделий с целью улучшения качества без уведомления покупателей.

Назначение прибора

Кондиционер бытовой (сплит-система) Hisense серии RED CRYSTAL Super DC Inverter, состоящий из внутреннего и наружного блока, предназначен для поддержания требуемой температуры воздуха. Кондиционер осуществляет охлаждение, нагрев, осушение и очистку воздуха в бытовом помещении.

Условные обозначения, используемые в данной инструкции



Этот символ показывает, что в данном приборе используется легковоспламеняющийся хладагент. Если хладагент протекает и подвергается воздействию внешнего источника возгорания, существует риск возгорания.



Предупреждение! Неправильное использование может стать причиной серьезных повреждений, таких как смерть или травма.



Необходимо заземление.



Не делайте этого.



Будьте внимательны в данной ситуации.

Правила безопасности



ПРЕДУПРЕЖДЕНИЕ
Данное устройство заполнено хладагентом R32

- Не используйте хладагент, отличный от указанного (R32) для дозаправки или перезаправки изделия. В противном случае в контуре охлаждения может образоваться недопустимо высокое давление, что может привести к неисправности или взрыву изделия.
- Техническое обслуживание и ремонт кондиционера, работающего на хладагенте R32 должны осуществляться после проверки устройства на безопасность, чтобы минимизировать риски возникновения опасных инцидентов.
- Перед началом эксплуатации необходимо внимательно изучить данное Руководство по эксплуатации и строго следовать всем инструкциям, которые в нем приведены.
- Не допускается наращивание кабеля питания, т.к. это может привести к перегреву и пожару.
- При длительном простое кондиционера — отключайте кабель питания.
- Необходимо обеспечить свободное пространство в зоне воздухозабора и воздухораздачи внутреннего и внешнего блока. Перекрытие зон воздухозабора или воздухораздачи может привести к падению производительности кондиционера, к его перегреву и выходу из строя.
- Необходимо отключать питание кондиционера перед техническим обслуживанием.
- Ремонт кондиционера должен осуществляться только квалифицированным персоналом авторизованного сервисного центра.

Важно!

Изготовитель и предприятие изготовитель снимают с себя любую ответственность за возможный вред, прямо или косвенно нанесенный данным прибором людям, животным, имуществу в случае, если это произошло в результате несоблюдения

правил и условий эксплуатации, установки прибора, умышленных или неосторожных действий потребителя и/или третьих лиц, а также в случае ситуаций, вызванных природными и/или антропогенными форс-мажорными явлениями.

Правила безопасности

 **Установка кондиционера должна осуществляться только квалифицированным специалистом**













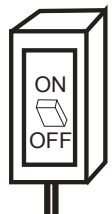





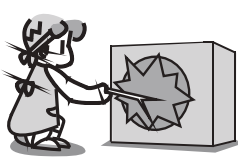

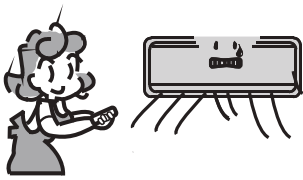

 <p>Параметры электропитания должны строго соответствовать параметрам электропитания, указанным в данном руководстве в разделе Технические характеристики.</p>	  <p>Не допускайте попадания грязи в вилку или розетку. Надежно подсоедините шнур источника питания во избежание поражения электрическим током.</p>	  <p>Не допускается отключение питания блока при помощи автоматического выключателя или выдергивание шнура из розетки при включенном приборе. Это может привести к пожару.</p>
  <p>Не допускается пережимание шнура кабеля питания, т.к. это может привести к его повреждению и как следствие поражению электрическим током.</p>	  <p>Не допускается попадание инородных предметов во внешний блок.</p>	  <p>Долговременное нахождение под потоком холодного воздуха вредно для Вашего здоровья. Отрегулируйте подачу воздуха таким образом, чтобы не находился постоянно под его воздействием.</p>
  <p>При возникновении ошибки в процессе работы прибора отключите прибор при помощи пульта управления.</p>	  <p>Ремонт кондиционера должен осуществляться только квалифицированным персоналом авторизованного сервисного центра.</p>	  <p>Не допускается размещение рядом с блоком распылителей и горючих смесей.</p>
  <p>Не допускается нажатие кнопок управления влажными руками.</p>	  <p>Не допускается размещение посторонних предметов на внешнем блоке.</p>	  <p>Кондиционер должен быть заземлен.</p>

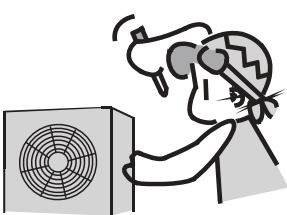
Схема прибора и его составных частей

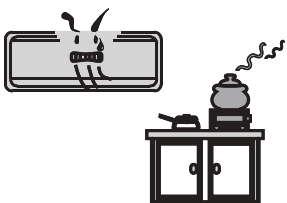
Внутренний блок

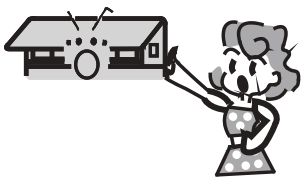

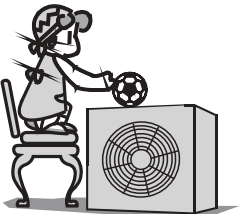
Наружный блок

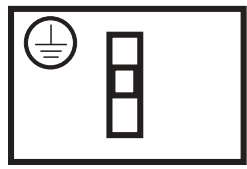
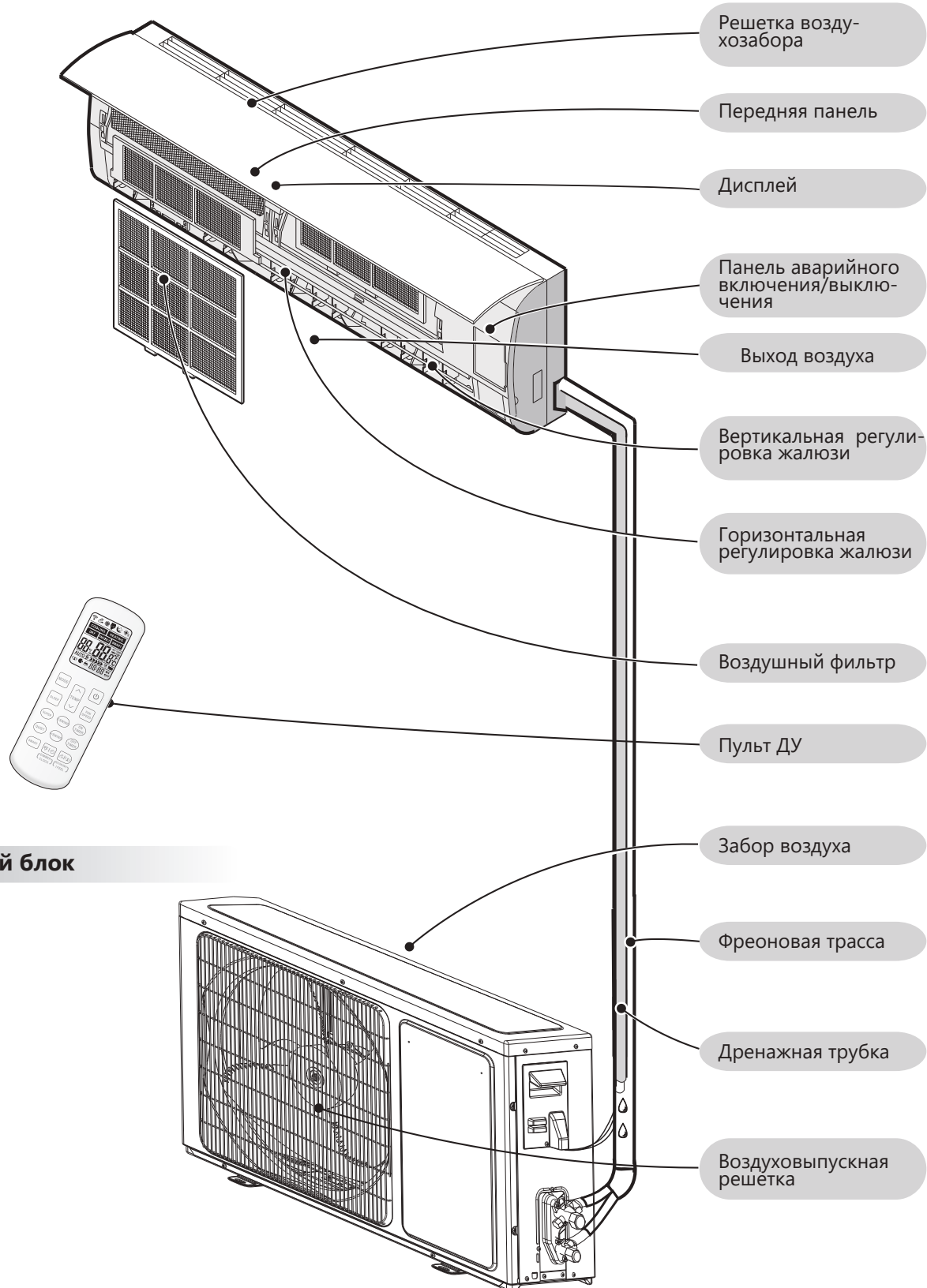

Примечание: изображение прибора на схемах может отличаться от реального.

Условия эксплуатации

Диапазон эксплуатационных температур

Устройство защиты может автоматически отключить прибор при эксплуатации при температурах, выходящих за пределы указанных ниже диапазонов:

РЕЖИМ НАГРЕВА	Температура наружного воздуха от -20 до +24 °С
	Температура воздуха в помещении от 0 до +30 °С
РЕЖИМ ОХЛАЖДЕНИЯ	Температура наружного воздуха от -15 до +43 °С
	Температура воздуха в помещении от +16 до +30 °С
РЕЖИМ ОСУШЕНИЯ	Температура наружного воздуха от -15 до +43 °С
	Температура воздуха в помещении от +16 до +30 °С

 При эксплуатации кондиционера в режиме **ОХЛАЖДЕНИЕ** или **ОСУШЕНИЕ** в течении длительного времени при влажности воздуха выше 80 % возможно возникновение конденсата на выходе воздуха (в виде тумана).

Особенности работы защитного устройства

- 1 • Возобновить работу кондиционера после ее прекращения в результате срабатывания защитного устройства можно через 3 минуты.
- После подключения к питаю кондиционер начинает работу не раньше чем через 20 сек.
- 2 При отключении в результате срабатывания защитного устройства для включения нажмите кнопку ON/OFF.
- 3 При отключении кондиционера от защитного устройства все настройки Таймера сбрасываются.

Особенности работы в режиме Отопления

После запуска режима **ОТОПЛЕНИЕ** кондиционер начинает подавать теплый воздух не ранее чем через 2-5 минут.

При работе в режиме **ОТОПЛЕНИЯ** периодически активируется режим Размораживания наружного блока. Процесс занимает от 2–5 минут. Во время размораживания прекращается работа вентиляторов внутреннего блока.

Общие требования к установке

 Установка и обслуживание кондиционеров должны осуществляться квалифицированным персоналом.

Требования по установке внутренних блоков сплит-систем:

- Устанавливайте внутренний блок вдали от нагревательных приборов, источников пара или горючих газов.
- Выберите место, где ничего не будет препятствовать входящему и исходящему потокам воздуха из внутреннего блока.
- Убедитесь, что конденсат от внутреннего блока будет отводиться полностью и беспрепятственно. Также убедитесь в надёжности и герметичности всех соединений отвода конденсата. Проверьте, что все трубы надёжно теплоизолированы.
- Трубопровод отвода конденсата должен быть проложен с наклоном, обеспечивающим удаление конденсата самотеком (при условии, если не используются специализированные дренажные помпы, иначе следуйте рекомендациям в инструкции к дренажной помпе).
- Не устанавливайте внутренний блок над входом в помещение.
- Определите и запомните место прохождения скрытой проводки, чтобы не повредить её при монтаже.
- Минимальная длина трубопровода хладагента составляет 3 или 4 метра (в зависимости от модели кондиционера). Это ограничение необходимо для снижения вибрации и шума.
- При изменении длины трубопровода свыше номинальной (стандартной), скорректируйте количество хладагента в холодильном контуре в соответствии с рекомендациями.
- При установке внутреннего блока убедитесь, что соблюдаются требования по минимальным расстояниям до препятствий (см. рисунок).

Общие требования к установке

Минимальное расстояние до препятствий

Расстояние от стены
не менее 5 см

Расстояние от потолка
не менее 20 см

- Поверхность стены, на которой устанавливается внутренний блок, должна быть гладкой и ровной, конструкция стены должна выдерживать нагрузку не менее 60 кг.

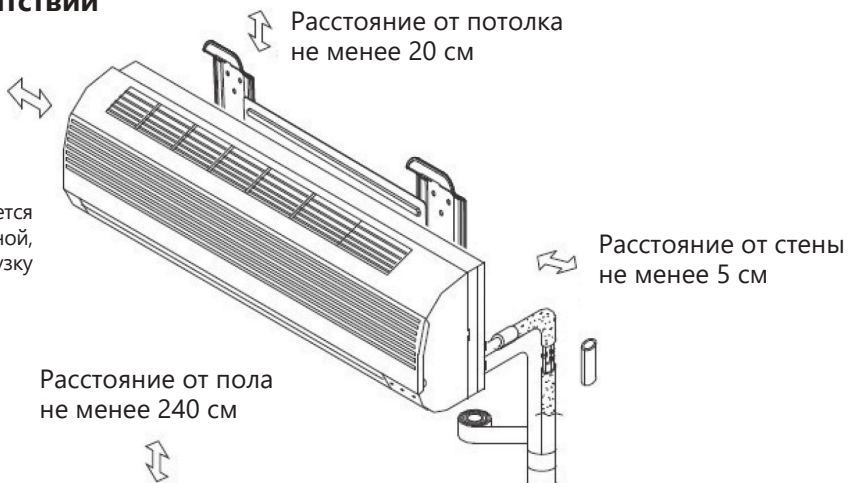

- При установке внутреннего блока убедитесь, что монтажная пластина (панель) будет находиться в правильном положении.

Правильное положение монтажной панели

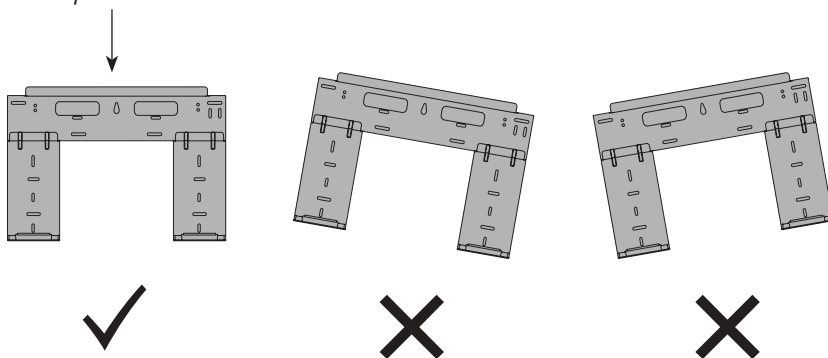

- Не прокладывайте дренажный трубопровод так, как изображено на рисунке:

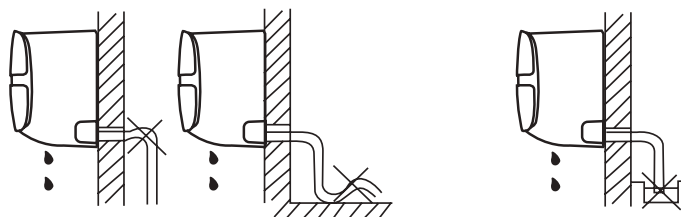

Не делайте подъёмов и петель

Не опускайте конец трубопровода в воду

Требования по установке наружных блоков сплит-систем:

- Если над наружным блоком установлен навес, защищающий от солнца или дождя, убедитесь, что он не препятствует теплообмену конденсатора наружного блока.
- Не помещайте животных или растения под входящим или исходящим воздушным потоком от наружного блока.
- Выбирайте место установки наружного блока учитывая его вес, а также чтобы шум и вибрация были минимальными.
- Выбирайте место установки так, чтобы тёплый воздух от кондиционера и шум его работы не мешали окружающим.
- Устанавливайте наружный блок вдали от нагревательных приборов, источников тепла, пара или горючих газов.
- Убедитесь, что после установки наружный блок будет находиться строго в вертикальном положении. Не допускается перекос наружного блока при его работе.

Общие требования к установке

- Если наружный блок устанавливается на крышу, убедитесь, что перепад высоты между внутренним и наружным блоком не превышает максимально допустимого значения (зависит от модели кондиционера).
- Убедитесь, что длина трассы между внутренним и наружным блоком не превышает максимально допустимого значения (зависит от модели кондиционера).
- Убедитесь, что структура перекрытий\фасада и креплений выдержит вес оборудования.
- Если наружный блок устанавливается на крышу или стену\фасад здания в труднодоступном месте, это может затруднить последующее сервисное обслуживание.
- При установке наружного блока убедитесь, что соблюдаются требования по минимальным расстояниям до препятствий (см. рисунок):

Минимальное расстояние до препятствий

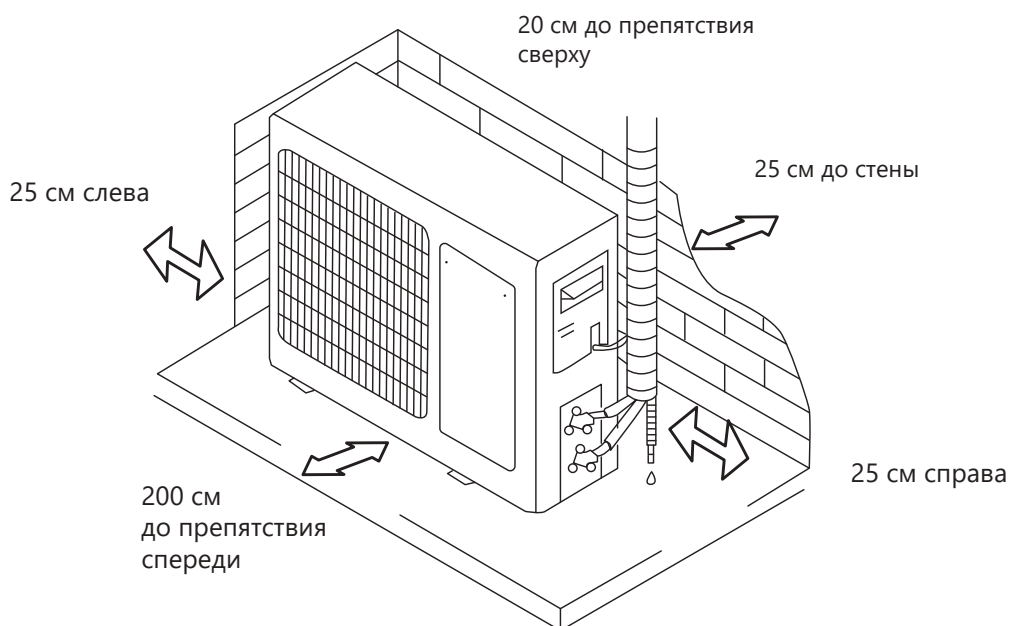

- В случае, если в месте установки возможны сильные порывы ветра (например, на побережье), убедитесь, что вентилятор вращается без затруднений, и блок расположен вдоль стены, или используйте ограждение от ветра (см. рисунок). По возможности, устанавливайте наружный блок с подветренной стороны.

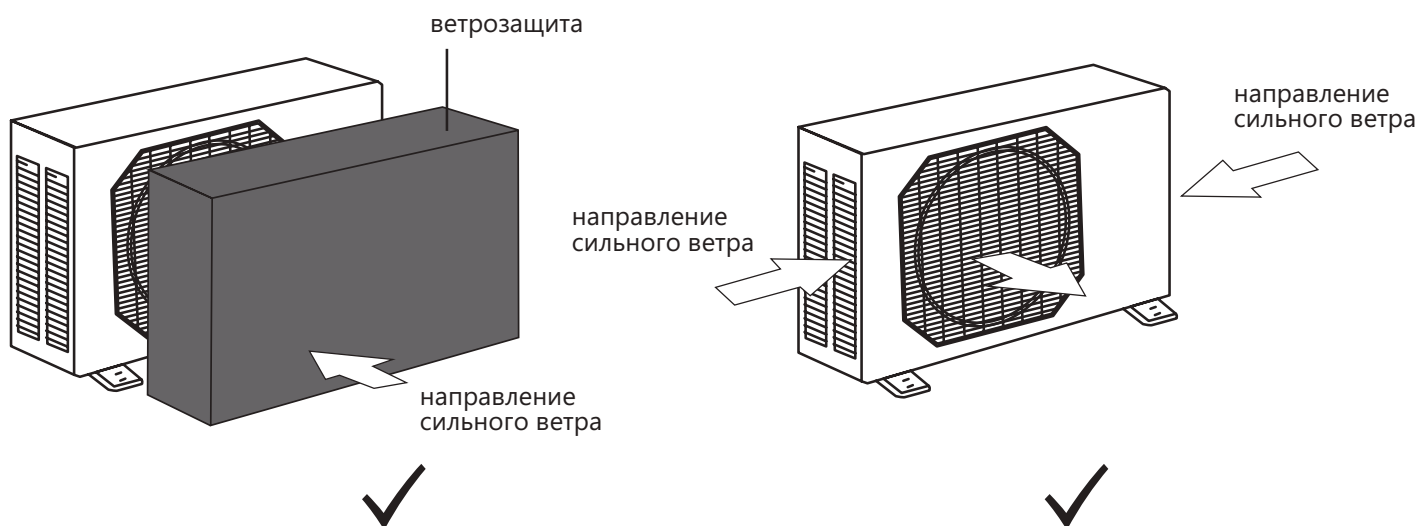

Общие требования к установке

- Если наружный блок оснащён функцией теплового насоса, установите патрубок отвода конденсата наружного блока. По этому патрубку будет отводиться конденсат, образующийся при работе наружного блока в режиме нагрева.

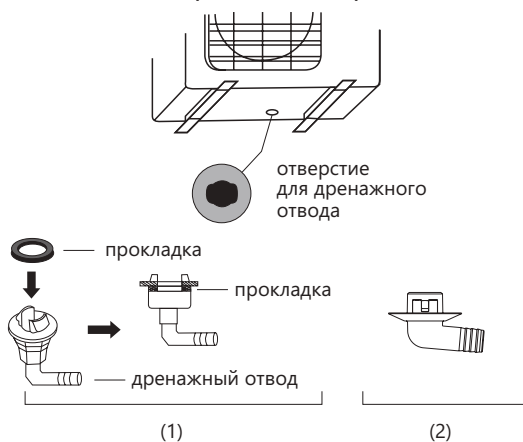

Примечание:

изображение конструкции дренажного патрубка приведено для справки. Конструкция дренажного патрубка вашего кондиционера может отличаться (например, может отсутствовать резиновая прокладка)

Запрещается устанавливать наружные блоки сплит-систем в следующих местах:

- В местах, в которых присутствуют минеральные масла (или их пары), например, смазочные.
- В условиях морского климата с большим содержанием солей в воздухе (в зависимости от модели и вида антикоррозийной обработки наружного блока).
- В условиях присутствия вызывающих коррозию газов, например, сернистых.
- В условиях сильных колебаний напряжения в сети (на промышленных предприятиях).
- В автомобильном транспорте или на водном транспорте.
- В местах, где присутствуют сильные электромагнитные поля.
- В местах, где имеются горючие газы или материалы.
- В местах, где имеются пары кислот и щелочей, а также в других особых условиях.
- В местах, где в окружающем воздухе присутствует большое количество взвешенных механических частиц.
- В помещениях.

Установочные данные для наружных блоков

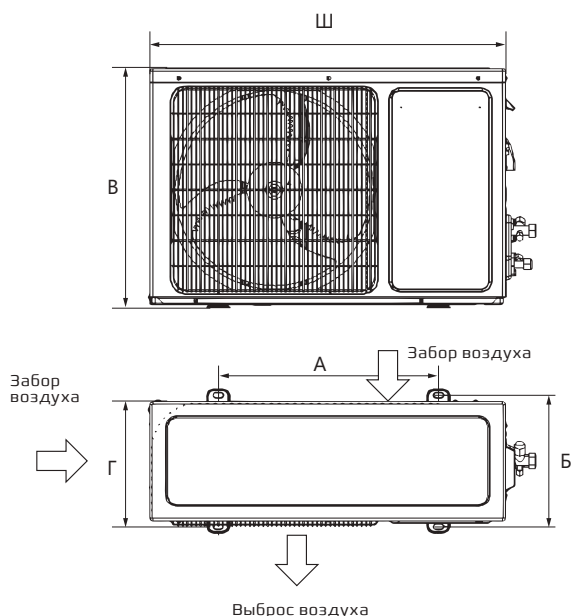

Наружные блоки RED CRYSTAL Super DC Inverter

Размеры наружного блока Ш×В×Г, мм	Размер А, мм	Размер Б, мм
715×482×240	443	264

Примечание:

приведенные установочные размеры являются справочными и могут быть изменены без предварительного уведомления.

Общие требования к установке

Подключение электропитания и осуществление межблочных соединений

При подключении электропитания и межблочных соединений, соблюдайте следующие требования:

- Оборудование должно иметь выделенную линию электропитания и отдельный автомат токовой защиты.
- Все контакты должны быть закреплены надёжно, резьбовые соединения должны быть затянуты. Протяните все резьбовые соединения, так как они могли ослабнуть от вибрации при транспортировке. Удалите все посторонние предметы и крепления, использовавшиеся при транспортировке.
- Электропитание соответствует спецификации данного оборудования.
- Мощность линии электропитания соответствует максимальной потребляемой мощности кондиционера.
- Убедитесь, что при пуске оборудования не происходит изменения параметров электросети более чем на 10 % от номинального рабочего напряжения, указанного в спецификации оборудования.
- Убедитесь, что сечение кабеля соответствует спецификации оборудования.
- В сырых и влажных помещениях всегда используйте УЗО.
- Убедитесь, что исключена возможность возникновения проблем с электропитанием, т.к. они могут повлечь частые срабатывания реле, что приведёт к выходу из строя контактов, а также к неправильному функционированию защиты от перегрузки.
- Предусмотрите возможность одновременного отключения от источника питания всех питающих проводов.
- Подключение электропитания и осуществление межблочных соединений должны выполняться квалифицированным персоналом.

Схемы межблочных соединений

Внутренние блоки

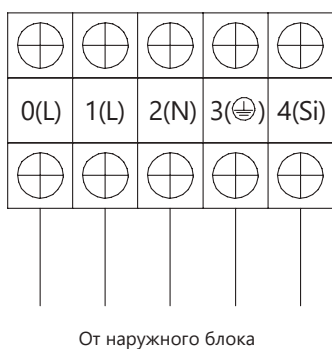

Наружные блоки

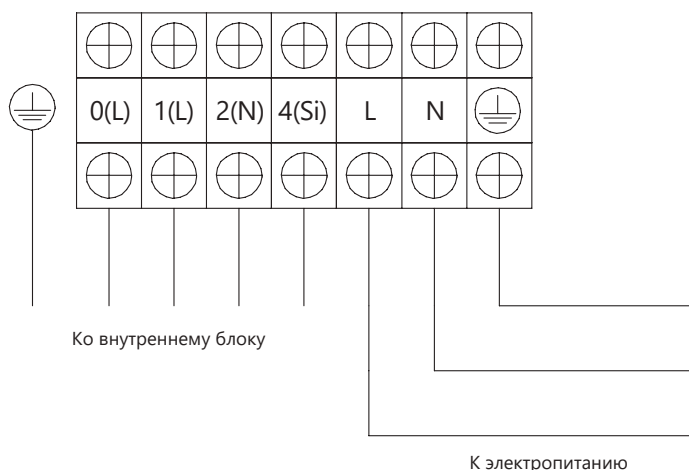

 Параметры рекомендуемых к применению межблочных и силовых кабелей вы можете посмотреть в разделе «Технические характеристики».

Примечание:

Данные схемы приведены только для справки. Если схема подключений на вашем блоке отличается, для осуществления подключения воспользуйтесь схемой электроподключений, приведенной на вашем кондиционере.

***Примечание:** Если на внутреннем и наружном блоке присутствуют отдельные кабели с собственными разъёмами, соедините их.

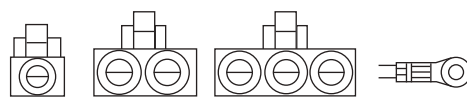



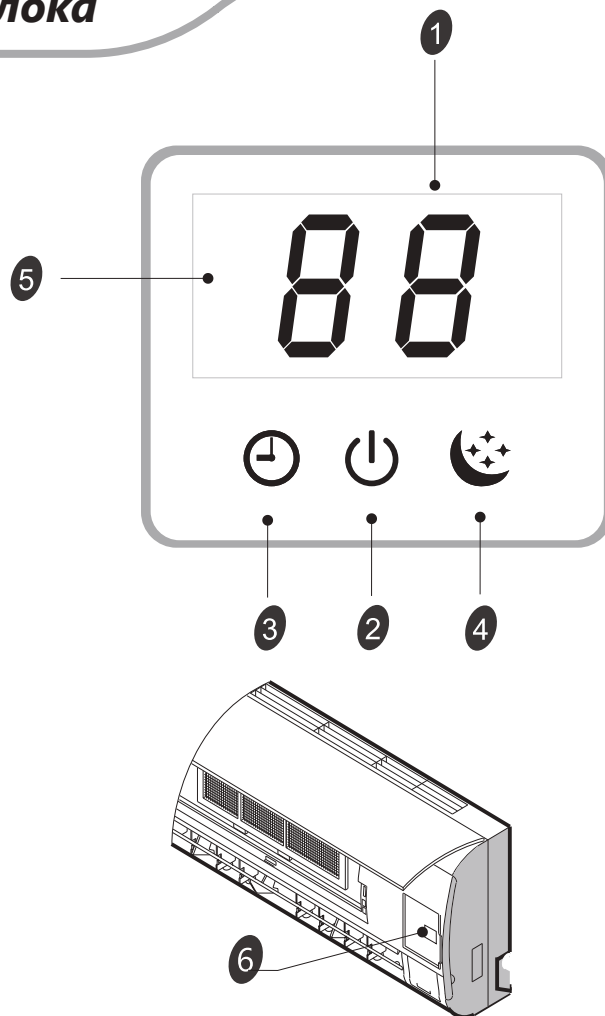

Описание дисплея внутреннего блока

- 1 Индикация температуры
- 2 Индикатор включения/выключения
- 3 Индикатор работы таймера
- 4 Индикатор ночного режима работы
- 5 ИК-приемник сигнала с пульта ДУ
- 6 Панель аварийного включения/выключения без пульта ДУ (включения/выключение кондиционера, сброс индикации загрязненного фильтра после замены фильтра)



Описание пульта ДУ

Пульт дистанционного управления передает сигналы сплит-системе.

- 1 **КНОПКА MODE**
Нажмите данную кнопку, чтобы выбрать режим работы.
- 2 **КНОПКА TEMP**
Используются для регулировки температуры, также таймера и установки времени
- 3 **КНОПКА SLEEP**
Используется для включения/выключения режима Sleep
- 4 **КНОПКА POWER**
При нажатии кнопки прибор будет запущен, если подано питание или остановлен, если работал.
- 5 **КНОПКА FAN SPEED**
Используется для выбора скорости вращения вентилятора в порядке:
Higher-high-medium-low-lower.
- 6 **КНОПКА SUPER**
Используется, чтобы включить/выключить режим быстрого охлаждения/нагрева. (Быстрое охлаждение: высокая скорость вентилятора 16 °C. Быстрый нагрев: Скорость нагрева «auto», 30 °C).
- 7 **КНОПКА   SWING**
Используется для включения/выключения качания горизонтальных жалюзи и выбора желаемого положения
- 8 **КНОПКА ON TIMER**
Используется для установки времени включения/выключения прибора по таймеру
- 9 **КНОПКА QUIET**
Используется для включения или отключения режима QUIET (самая низкая скорость вращения вентилятора и самый низкий уровень шума).
- 10 **КНОПКА   SWING**
Используется для включения/выключения качания вертикальных жалюзи и выбора желаемого положения
- 11 **КНОПКА OFF TIMER**
Используется для установки времени включения/выключения прибора по таймеру
- 12 **КНОПКА SMART**
(не доступна для мульти сплит-систем)
Используется для включения/выключения (режим нечёткой логики).
- 13 **КНОПКА DIMMER**
Нажмите кнопку, чтобы включить дисплей внутреннего блока.

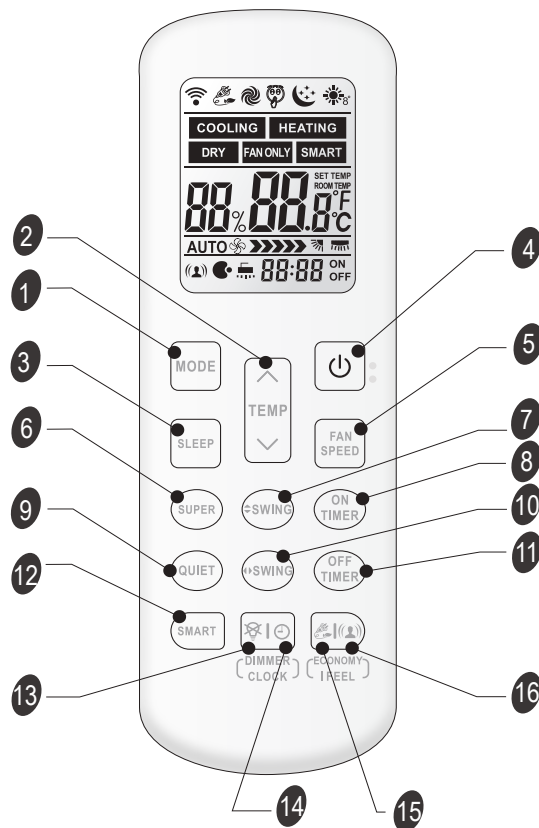

- 14 **КНОПКА CLOCK**
Используется для установки текущего времени.
- 15 **КНОПКА ECONOMY**
Используется для включения/выключения режима Economy
- 16 **КНОПКА IFEEL**
Используется для включения режима IFEEL.
Для включения/выключения режима IFEEL удерживайте кнопку IFEEL в течение 5 секунд.
При включенном режиме IFEEL контроль температуры осуществляется с учетом датчика температуры в пульте ДУ.

2 + 7 8 °C HEAT (опция)

Используется для включения/выключения Режима 8 °C HEAT.

Описание пульта ДУ

Индикация дисплея

COOLING Охлаждение	DRY Осушение	FAN ONLY Вентиляция	HEATING Обогрев	SMART Индикатор SMART
Auto Скорость Auto	Скорость Higher	Скорость High	Скорость Medium	Скорость Low
Скорость Lower	Индикатор Quiet (минимальная скорость вентилятора)	Индикатор Economy	Индикатор Super (максимальная скорость вентилятора)	Индикатор SLEEP
IFEEL	Дисплей установки температуры	Дисплей таймера	Дисплей времени	Индикатор 8 °C Heat

Пульт управления

Как вставить батарейки

1. Снимите крышку отсека по направлению стрелки.
2. Вставьте новые батарейки соблюдая полярность.
3. Закройте крышку отсека батареек.

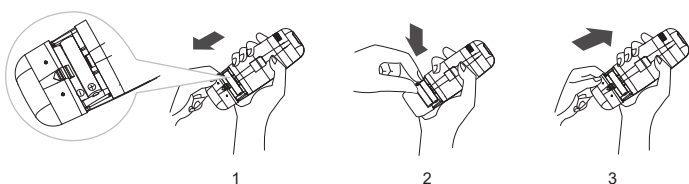

Используйте 2 LR03 AAA(1.5В) батарейки. Не используйте аккумуляторы. Замените батарейки, когда дисплей начнет мигать.

Хранение пульта ДУ и советы как использовать

Для управления кондиционером с помощью пульта ДУ, направьте пульт на кондиционер. Пульт ДУ будет управлять кондиционером с расстояния до 7 м при отсутствии преград.

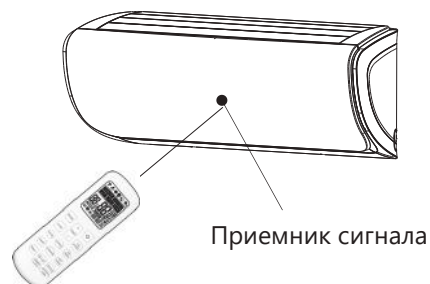

Хранение пульта ДУ и советы по использованию

Пульт может быть закреплен на стене с помощью держателя.

Держатель пульта ДУ является опциональной частью.

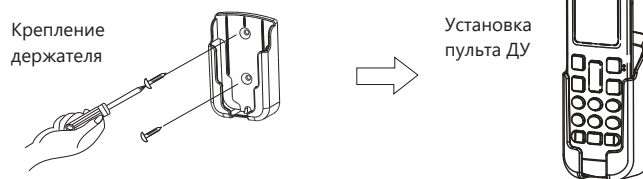

Инструкция по эксплуатации

Выбор режима

Каждый раз нажатие кнопки MODE сменяет режим в следующем порядке:



❗ Режим обогрева недоступен в моделях «только холод»

Скорость вращения

Каждый раз нажатие кнопки FAN сменяет скорость вращения в следующем порядке:

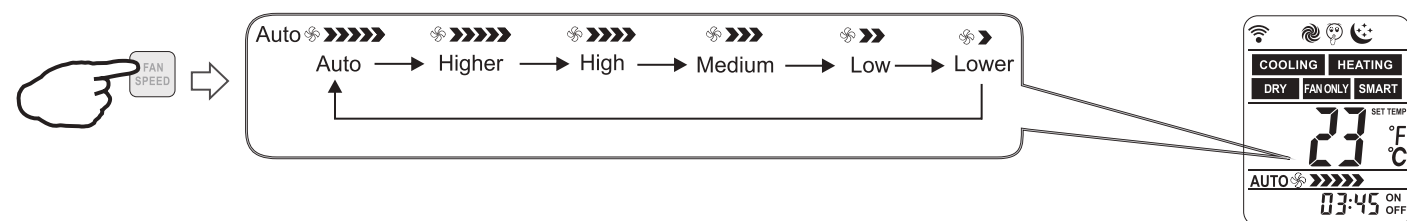

❗ В режиме «Вентиляция», скорость «Auto» недоступна.
В режиме «Осушение» скорость вентилятора устанавливается на «AUTO», кнопка «FAN SPEED» недоступна.

Установка температуры

Нажмите  1 раз, чтобы увеличить значение температуры на 1 °C

Нажмите  1 раз, чтобы уменьшить значение температуры на 1 °C

Диапазоны установки температуры

Охлаждение, Обогрев*	16–30 °C
Осушение**	-7 ~ 7 °C
Вентиляция	недоступно

❗ * Режим обогрева недоступен в моделях «только холод».

** В режиме «осушение», уменьшение или увеличение до 7 °C может быть установлено с пульта ДУ, если Вам по-прежнему некомфортно.

Инструкция по эксплуатации

Включение

Нажмите кнопку  когда прибор получит сигнал, загорится индикатор работы на внутреннем блоке.

- Смена режимов работы в ходе эксплуатации может занимать до 3-х минут. При смене режима Охлаждения на Обогрев воздушный поток будет подан в течении 2-3 минут, после того, как теплообменник внутреннего блока прогреется.

Управление воздушным потоком

Вертикальный поток (горизонтальный поток) автоматически устанавливается в определенном положении в зависимости от режима работы при включении кондиционера.

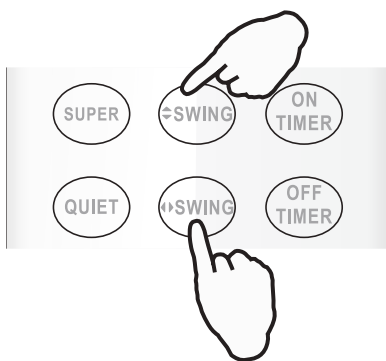



Режим работы	Направление
Охлаждение, осушение	Горизонтально
Обогрев, вентиляция*	Вниз

Направление потока также может быть изменено нажатием на пульте ДУ клавиши .

* Режим «обогрев» недоступен в моделях «только холод».

Управление вертикальным потоком (с пульта ДУ)

Используйте пульт ДУ для установки произвольного положения жалюзи. Нажмите кнопку  один раз – вертикальные жалюзи автоматически начнут качаться вверх-вниз. Нажмите кнопку  снова, во время качания жалюзи, чтобы зафиксировать их в определенном положении.

Управление горизонтальным потоком (с пульта ДУ)

Используйте пульт ДУ для установки произвольного положения жалюзи. Нажмите кнопку  кнопку один раз – горизонтальные жалюзи автоматически начнут качаться вправо-влево.

Нажмите кнопку  снова, во время качания жалюзи, чтобы зафиксировать их в определенном положении.

- Если кондиционер не оснащен функцией управления воздушным потоком в четырех направлениях, вы можете самостоятельно отрегулировать горизонтальный воздушный поток (для некоторых моделей эта возможность не доступна)

- Не поворачивайте жалюзи вручную, это может привести к поломке. Если это случилось, отключите блок, отключите питание, включите питание снова.

2) Не рекомендуется использовать вертикальное положение жалюзи в режимах «охлаждение» и «осушение» - это может привести к образованию на них конденсата.

Режим SMART (недоступен для мульти сплит-систем)

Как включить режим SMART?

Нажмите кнопку  кнопку SMART, блок перейдет в режим SMART (режим нечёткой логики) независимо от того, включен прибор или нет. В этом режиме температура и скорость вентилятора автоматически выставляются в зависимости от температуры в помещении.

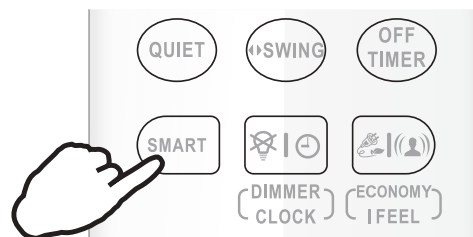

Параметры работы в зависимости от температуры в помещении.

Модели с тепловым насосом

Внутренняя температура	Режим работы	Целевая температура
21 °C или ниже	Обогрев	22 °C (72 °F)
21–23 °C	Вентиляция	
23–26 °C	Осушение	Температура в помещении понизится на 2 °C за 3 минуты
Свыше 26 °C	Охлаждение	26 °C

Инструкция по эксплуатации

Модели «только охлаждение»

Внутренняя температура	Режим работы	Целевая температура
23 °C или ниже	Вентиляция	
23–26 °C	Осушение	Температура в помещении понизится на 2 °C за 3 минуты
Свыше 26 °C	Охлаждение	26 °C

Кнопка SMART неактивна в режиме SUPER.
Кнопка ECONOMY неактивна в режиме SMART.
Нажмите кнопку MODE чтобы выключить режим SMART.

В режиме SMART температура и воздушный поток контролируется автоматически. Однако, для моделей on/off, вы можете выставить значение температуры на 2 градуса больше или меньше от поддерживаемого, для инверторов вы можете выставить значение температуры на 7 градусов больше или меньше от поддерживаемого, если по-прежнему ощущаете дискомфорт.

Режим SMART (недоступен для мульти сплит-систем)

Что можно делать в режиме SMART?

Ощущение	Кнопка	Порядок работы
Некомфортно из-за недостаточного воздушного потока.	FAN SPEED	Скорость вращения будет изменяться с каждым нажатием данной кнопки.
Некомфортно из-за неправильного направления воздушного потока.	SWING	Нажмите кнопку, жалюзи начнут качаться, повторно нажмите кнопку чтобы зафиксировать положение.

Как выключить режим SMART?

Нажмите  кнопку MODE, режим SMART отключится.

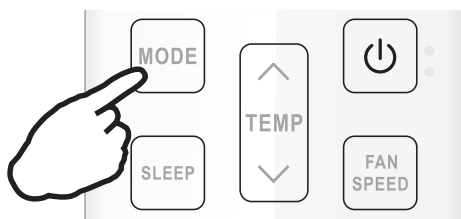

Режим SUPER

Режим SUPER используется для быстрого нагрева или охлаждения помещения.

Режим SUPER может быть включен, когда прибор работает или подключен к электросети. В режиме SUPER можно установить таймер или направление потока.

Как включить режим SUPER?

Быстрое охлаждение:

Нажмите кнопку SUPER в режиме охлаждения, осушения или вентиляции. Результат: температура 16 °C, скорость вентилятора высокая.

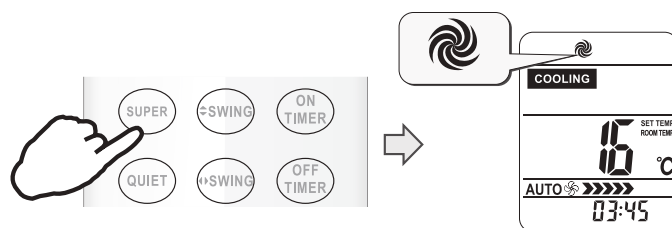

Быстрый нагрев:

Нажмите кнопку SUPER в режиме обогрева. Результат: скорость вентилятора AUTO, температура 30 °C.

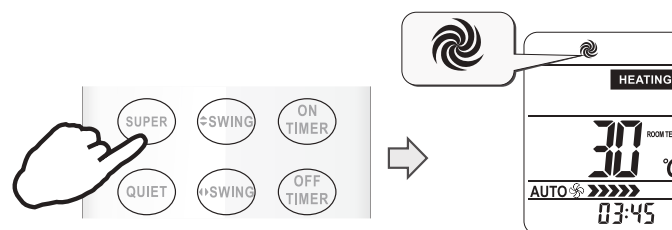

Как выключить режим SUPER?

Для отключения режима SUPER нажмите кнопку SUPER, MODE, FAN SPEED, ON/OFF или SLEEP

Кнопка SMART недоступна в режиме SUPER.
Кнопка ECONOMY недоступна в режиме SUPER.
Прибор будет работать в режиме SUPER в течение 15 минут, если Вы не отключите режим нажатием одной из перечисленных выше кнопок.

Режим QUIET

В режиме QUIET кондиционер будет работать с максимально низким уровнем шума при низкой частоте компрессора и низкой скорости вращения вентилятора. Этот режим доступен только для моделей инверторного типа.

Инструкция по эксплуатации

- Для отключения режима QUIET нажмите кнопку MODE, FAN SPEED, SMART, SUPER, ECONOMY или ON/OFF

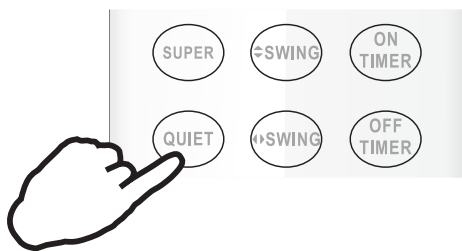

Режим таймера

Удобно установить таймер, чтобы подготовить микроклимат в помещении к Вашему приходу. Также можно установить таймер, чтобы подготовить помещение к моменту Вашего пробуждения.

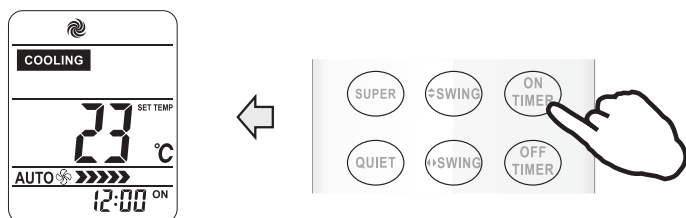

Как включить таймер?

- Нажмите кнопку TIMER ON.
«ON 12:00» загорится на LCD дисплее
- Нажмите кнопку или , чтобы изменить время таймера.
Нажмите или чтобы уменьшить или увеличить значение на 1 минуту.
Нажмите или в течение 1.5 секунды, чтобы увеличить или уменьшить значение на 10 минут.
Нажмите или более длительно, чтобы изменить значение на 1 час.

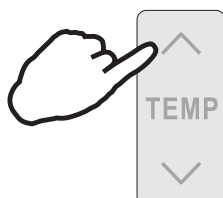

- Когда желаемое время отобразится на дисплее, нажмите кнопку TIMER ON для подтверждения. Будет слышен сигнал. «ON» перестанет мигать. Индикатор TIMER загорится на внутреннем блоке (функция недоступна для сплит-систем)
- Установленное время таймера будет отображаться на пульте в течение 5 секунд, после этого будут отображаться часы и текущее установленное время.

Как отключить функцию TIMER ON?

Нажмите кнопку TIMER ON снова, будет слышен звуковой сигнал и индикатор таймера пропадет. Режим таймера отключится.

- Таким же образом устанавливается функция таймера отключения (TIMER OFF).

Режим ECONOMY

При включении этой функции кондиционер перейдет в режим пониженного энергопотребления.

- Режим ECONOMY не активен в режимах SUPER и SMART.
- Нажмите кнопки ON/OFF, MODE, TEMP, TEMP, FAN SPEED, SLEEP, QUIET или ECONOMY для отключения режима ECONOMY

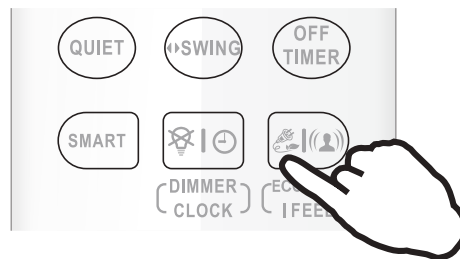

Режим IFEEL

В пульт дистанционного управления установлен температурный сенсор. Сенсор определяет температуру воздуха вблизи пульта управления и передает это значение кондиционеру, который исходя из полученных данных, настраивает свою работу для достижения максимального комфорта пользователя.

Как включить режим IFEEL?

Нажмите и удерживайте кнопку в течение 5 секунд. На дисплее отобразится соответствующее режиму изображение, режим IFEEL будет включен.

По умолчанию режим IFEEL отключен.

Как отключить режим IFEEL?

Нажмите и удерживайте кнопку в течение 5 секунд. Режим IFEEL отключится

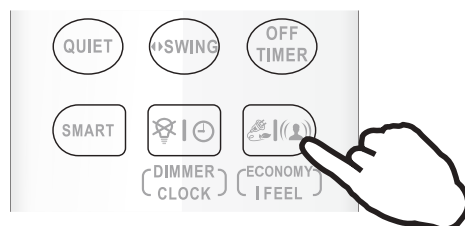

Инструкция по эксплуатации

Функция Dimmer

Как работает DIMMER?

Нажмите кнопку DIMMER для отключения подсветки дисплея внутреннего блока.

- Если подсветка дисплея отключена, то любой прием сигнала внутренним блоком снова включит подсветку.

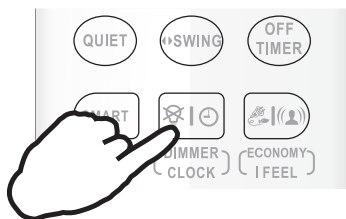

Функция CLOCK

Как установить текущее время?

1. Нажмите и удерживайте кнопку в течение 5 секунд. Время начнет мигать на дисплее.

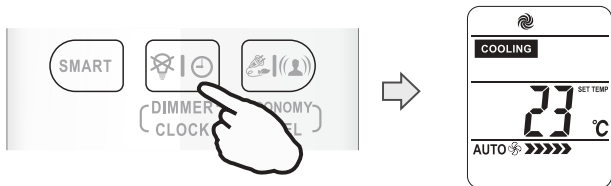

2. Нажмите кнопку или чтобы уменьшить или увеличить значение на 1 минуту. Нажмите или в течение 1,5 секунды, чтобы увеличить или уменьшить значение на 10 минут. Нажмите или более длительно, чтобы изменить значение на 1 час.

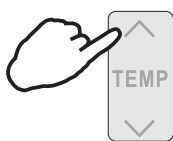

3. Нажмите и удерживайте кнопку в течение 5 секунд. Текущее время установлено.

Функция самоочистки

Специальный алгоритм работы кондиционера после его включения, оставляет в рабочем состоянии вентилятор внутреннего блока в течении некоторого времени. Это позволяет высушить теплообменник от конденсата, который образовался во время работы.

Режим SLEEP

Режим SLEEP доступен в режимах ОХЛАЖДЕНИЕ, ОБОГРЕВ или ОСУШЕНИЕ. В этом режиме создаются наиболее комфортные условия для сна. Прибор автоматически прекратит работу после 8 часов работы. Скорость вентилятора автоматически устанавливается на уровень LOW.

Как включить режим SLEEP?

Каждый раз при нажатии кнопки SLEEP, включается режим SLEEP.

SLEEP mode

Установленная температура поднимется на 2 °C если прибор работает на охлаждение на протяжении 2 часов. Потом температура зафиксируется.

Установленная температура снизится на 2 °C если прибор работает на обогрев на протяжении 2 часов. Потом температура зафиксируется.

- В режиме охлаждения, если температура равна 26 °C или выше, установленная температура меняться не будет.
- Режим обогрева недоступен для кондиционеров «только холод».

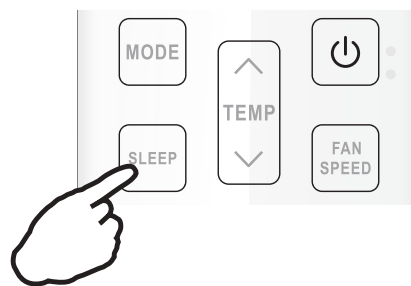

Как выключить режим SLEEP?

Нажмите кнопки SUPER, SMART, MODE, SLEEP, ON/OFF или FAN SPEED. На дисплее отобразится текущий режим. Кондиционер выйдет из режима SLEEP.

Режим «Дежурное отопление» 8 °C HEAT

Как включить Дежурное отопление 8 °C HEAT?

Чтобы включить дежурный обогрев 8 °C HEAT в режиме обогрева нажмите и удерживайте в течение 2 секунд кнопки SWING и TEMP. В режиме дежурного отопления 8 °C HEAT, скорость вращения вентилятора автоматически установится на «AUTO». На дисплее появится индикация режима

Чтобы выйти из режима 8 °C HEAT, нажмите любую кнопку кроме ON TIMER, OFF TIMER, CLOCK и SWING. Индикация режима на дисплее погаснет.

- В режиме 8 °C HEAT температура по умолчанию установлена на 8 °C. Режим 8 °C HEAT может быть установлен только тогда, когда кондиционер работает в режиме обогрева.

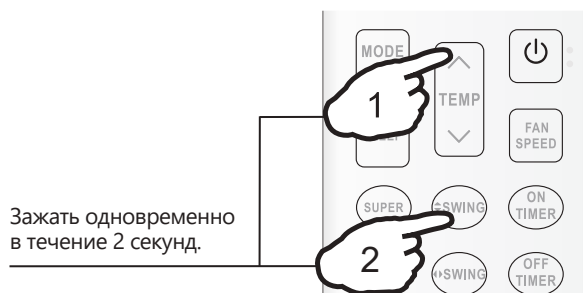

Зажать одновременно в течение 2 секунд.

Очистка передней панели

1 Отключите питание прибора
Перед отключением питания отключите прибор с пульта ДУ.

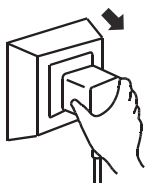

2 Для снятия панели зафиксируйте ее в верхнем положении и тяните на себя.

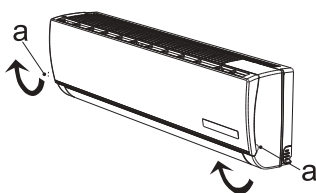

3 Протрите панель мягкой и сухой тряпкой.
При сильных загрязнениях промойте теплой водой (до 40 °С)



4 Запрещается использовать растворители, бензин и абразивные чистящие средства для чистки поверхностей прибора.



5 Никогда не брызгайте и не лейте воду непосредственно на блок

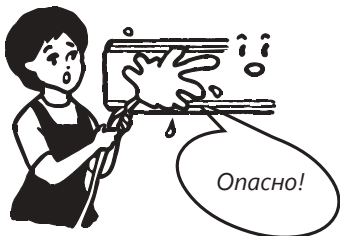

6 Установите и закройте панель



Чистка и замена воздушного фильтра

Необходимо производить очистку воздушного фильтра каждые 100 часов работы.

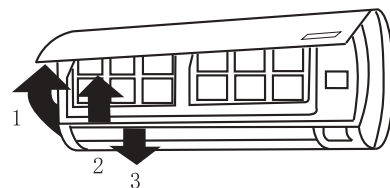

1 Отключите прибор и снимите фильтр

1. Откройте переднюю панель
2. Аккуратно потяните за рычаг фильтра
3. Извлеките фильтр

2 Произведите очистку фильтра и установите его обратно во внутренний блок



Промойте фильтр в теплой воде при необходимости. Просушите фильтр в тени. Установите фильтр обратно.

3 Закройте переднюю панель.

! Производите очистку фильтра каждые две недели при эксплуатации прибора в загрязненном помещении.

! При установке внутреннего блока на расстоянии менее 20 см от потолка необходимо проводить чистку внутреннего блока и его фильтров не реже 2-х раз в неделю при активном использовании кондиционера.

Устранение неисправностей

Следующие случаи не всегда являются признаками поломки. Пожалуйста, попробуйте использо-

вать для устранения ошибок следующие рекомендации, прежде чем обратится в Сервисный центр

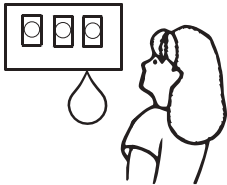
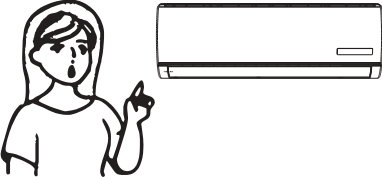
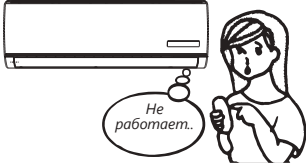
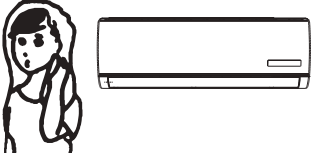
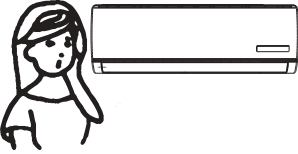
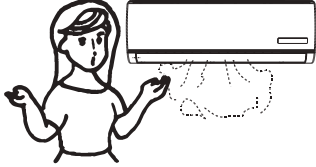
Ошибка	Возможные причины и пути устранения ошибок
<p>Прибор не работает</p> 	<ul style="list-style-type: none"> • Подождите 3 минуты и включите прибор. Возможно прибор был отключен защитным устройством. • Возможно разряжены аккумуляторы пульта ДУ • Проверьте подключение к сети питания
<p>Отсутствует подача теплого / холодного воздуха (в зависимости от выбранного режима)</p> 	<ul style="list-style-type: none"> • Проверьте степень загрязнения фильтра • Проверьте, не перекрыты ли отверстия воздухозабора и воздухоотдачи внутреннего воздуха • Проверьте, корректно ли установлена температура воздуха на пульте ДУ • Проверьте, закрыты ли окна, двери
<p>Задержка при переключении режима работы</p> 	<ul style="list-style-type: none"> • Смена режимов работы в ходе эксплуатации может занимать до 3-х минут
<p>При работе слышен звук журчащей воды</p> 	<ul style="list-style-type: none"> • Данный звук может быть вызван движением хладагента. Это нормальный режим работы. • Данный звук также характерен для прибора в режиме Размораживания наружного блока при работе в режиме Отопления
<p>Слышно потрескивание</p> 	<ul style="list-style-type: none"> • Данный звук может возникать под влиянием изменения температуры корпуса.
<p>Возникновение конденсата в виде тумана</p> 	<ul style="list-style-type: none"> • Туман может возникать при снижении температуры воздуха в помещении и высокой влажности
<p>Индикатор компрессора горит постоянно, а внутренний вентилятор не работает</p>	<ul style="list-style-type: none"> • Режим работы кондиционера был изменен с режима нагревания на режим охлаждения. Индикатор погаснет в течение 10 минут и вернется в режим нагревания.
<p>Срабатывание устройства защиты в результате повышенной температуры в линии нагнетания компрессора – ошибка 13</p>	<ul style="list-style-type: none"> • Недостаточная заправка хладагента в системе или неисправен датчик температуры в линии нагнетания компрессора. Необходимо обратиться в авторизованный сервисный центр.
<p>Срабатывание тепловой защиты компрессора по перегреву – ошибка 15</p>	<ul style="list-style-type: none"> • Недостаточная заправка хладагента в системе или разомкнута цепь датчика температуры в линии нагнетания компрессора. Необходимо обратиться в авторизованный сервисный центр.

 **В случае, если в процессе эксплуатации появился посторонний звук (свист) проведите процедуру очистки фильтров внутреннего блока кондиционера.**
ВНИМАНИЕ. Минимально допустимое расстояние между внутренним блоком кондиционера и потолком — 200 мм. В случае, если внутренний блок установлен с нарушением этого правила, кондиционер гарантийному обслуживанию не подлежит.

Устранение неисправностей

Название ошибки	Код ошибки
Норма	0
Ошибка связи дисплея и платы управления внутреннего блока	EA
Ошибка датчика температуры теплообменника наружного блока	1
Ошибка датчика температуры в линии нагнетания компрессора	2
Срабатывание защиты интегрального силового модуля (IPM)	5
Напряжение переменного тока выше или ниже допустимого	6
Сбой связи между внутренним и наружным блоком	7
Защита по слишком высокому току	8
Максимальная токовая защита (защита от короткого замыкания)	9
Ошибка связи между двумя микросхемами (управления и привода)	10
Ошибка памяти ЭСППЗУ наружного блока (EEPROM)	11
Срабатывание устройства защиты при низких температурах наружного воздуха	12
Защита по температуре нагнетания компрессора (слишком высокая)	13
Неисправен датчик наружной температуры (воздушный)	14
Срабатывание тепловой защиты компрессора по перегреву	15
Срабатывание устройства защиты теплообменника от обмерзания (в режиме охлаждения) или перегрева (в режиме нагрева)	16
Защита устройства компенсации реактивной мощности (PFC)	17
Ошибка запуска компрессора постоянного тока	18
Ошибка привода компрессора	19
Заблокирован ротор вентилятора наружного блока	20
Срабатывание устройства защиты теплообменника наружного блока от перегрева в режиме охлаждения	21
Предварительный нагрев компрессора	22
Неисправен чип платы наружного блока	24
Срабатывание устройства защиты теплообменника наружного блока от перегрева	26
Защита от слишком высокого давления в системе	27
Ошибка датчика температуры внутреннего блока (воздушного)	33
Ошибка датчика температуры внутреннего блока (трубного)	34
Ошибка связи между внутренним и наружным блоком	36
Ошибка ЭСППЗУ (EEPROM) внутреннего блока	38
Неисправность электродвигателя вентилятора внутреннего блока	39
Ошибка при переходе через ноль во время работы	41

Сертификация

Товар сертифицирован на территории таможенного союза органом по сертификации:

«РОСТЕСТ-Москва» ЗАО «Региональный орган по сертификации и тестированию»

Адрес: 119049, г. Москва, ул. Житная, д. 14, стр. 1.

Фактический адрес: 117418, Москва, Нахимовский проспект, д. 31.

Телефон: 8 499 129-23-11; факс 8 495 668-28-93

Сертификат обновляется регулярно.

Товар соответствует требованиям:

ТР ТС 004/2011 «О безопасности низковольтного оборудования»,

ТР ТС 020/2011 «Электромагнитная совместимость технических средств»

ТР ЕАЭС 037/2016 «Об ограничении применения опасных веществ в изделиях электротехники и радиоэлектроники»

№ сертификата:

Срок действия:

(При отсутствии копии нового сертификата в коробке, спрашивайте копию у продавца)

Заявитель:

ООО «Компания БИС». 119180, г. Москва, ул. Б. Полянка, д. 2, стр. 2, пом./комн. 1/8, РФ.

Изготовитель:

Хайсенс Интернешнл Ко., Лтд. No. 218 Цяньванган Роуд, Циндао Экономик & Текнолоджикал Дивелопмент зоун, Китай.

Технические характеристики

Параметр / Серия	RED CRYSTAL Super DC Inverter	
Модель, внутренний блок	AS-10UW4RVETG01G (R)	AS-13UW4RVETG01G (R)
Модель, наружный блок	AS-10UW4RVETG01W (R)	AS-13UW4RVETG01W (R)
Электропитание, В/Гц/Ф	220-240/50/1	
Номинальная холодопроизводительность (диапазон), кВт	2,60 (0,80-3,50)	3,50 (1,20-4,10)
Номинальная теплопроизводительность (диапазон), кВт	2,80 (0,80-3,50)	4,00 (1,60-4,30)
Номинальный ток (диапазон) (охлаждение), А	3,30 (0,70-6,10)	4,40 (2,20-7,50)
Номинальный ток (диапазон) (нагрев), А	3,10 (0,50-4,60)	4,50 (1,90-7,40)
Номинальная мощность (диапазон) (охлаждение), Вт	735 (180-1500)	1000 (190-1500)
Номинальная мощность (диапазон) (нагрев), Вт	680 (180-1500)	1025 (190-1500)
Коэффициент EER / Класс энергоэффективности (охлаждение)	3,54 / A	3,50 / A
Коэффициент COP / Класс энергоэффективности (нагрев)	4,12 / A	3,90 / A
Коэффициент SEER / Класс сезонной энергоэффективности (охлаждение)	6,10 / A++	6,10 / A++
Коэффициент SCOP / Класс сезонной энергоэффективности (усредненный, T _{biv} = -7 °C (нагрев))	4,00 / A+	4,00 / A+
Расход воздуха внутр. блока, м³/ч	360/390/420/470/510/550/600	390/420/460/510/560/600/680
Уровень шума внутр. блока, дБ(А)	22/27,5/29/30,5/32,5/35,5/38	23/27,5/29/32/34/36,5/40,5
Уровень шума наруж. блока, дБ(А)	50,5	50,0
Бренд компрессора	GMCC	GMCC
Тип хладагента	R32	
Заводская заправка, кг	0,590	0,760
Дозаправка (свыше номинальной длины труб), г/м	20	20
Размеры внутреннего блока (ШхВхГ), мм	950×272×207	950×272×207
Размеры внутреннего блока в упаковке (ШхВхГ), мм	1000×260×335	1000×260×335
Размеры наружного блока (ШхВхГ), мм	715×482×240	715×482×240
Размеры наружного блока в упаковке (ШхВхГ), мм	830×530×315	830×530×315
Вес нетто / брутто внутреннего блока, кг	9,0 / 11,0	9,0 / 11,0
Вес нетто / брутто наружного блока, кг	24,0 / 27,0	25,0 / 28,0
Максимальная длина труб, м	20	20
Максимальный перепад по высоте между внутренним и наружным блоками, м	8	8
Минимальная длина труб, м	3	3
Номинальная длина труб, м	5	5
Диаметр дренажа, мм	18	18
Диаметр жидкостной трубы, мм (дюйм)	6,35 (1/4")	6,35 (1/4")
Диаметр газовой трубы, мм (дюйм)	9,53 (3/8")	9,53 (3/8")
Рабочие температурные границы наружного воздуха (охлаждение)	-15°C ~ +43°C	-15°C ~ +43°C
Рабочие температурные границы наружного воздуха (нагрев)	-17°C ~ +24°C	-17°C ~ +24°C
Сторона подключения электропитания	Наружный блок	Наружный блок
Межблочный кабель, мм²*	5*1,5	5*1,5
Силовой кабель, мм²*	3*1,5	3*1,5
Автомат защиты, А*	10	10
Максимальная потребляемая мощность, кВт	1,5	1,6
Максимальный потребляемый ток, А	7,5	8,0
Степень защиты, внутренний блок / наружный блок	IPX0 / IPX4	
Класс электрозащиты, внутренний блок / наружный блок	I класс / I класс	

* Приведены рекомендуемые сечения кабелей и автомата защиты. Вы можете самостоятельно подобрать кабель и автомат защиты после консультации с сертифицированным электриком или подобрав кабель и автомат защиты для ваших условий по ПУЭ. Межблочный кабель не входит в комплект поставок сплит-систем, докупается отдельно.

Транспортировка и хранение

1. Кондиционеры должны транспортироваться и храниться в упакованном виде. Упакованные кондиционеры могут транспортироваться любым видом крытого транспорта.
2. Хранение кондиционеров должно осуществляться в сухих проветриваемых помещениях, при температуре от -30 до $+50$ °С и влажности воздуха от 15 до 85 % без конденсата.

Комплектация

- Крепление для монтажа на стену (для внутреннего блока)
- Пульт ДУ
- Инструкция (руководство пользователя)
- Гарантийный талон

Дополнительные принадлежности:

- УНД-фильтр

УНД-фильтр

Фильтр высокой очистки нового поколения. Удаляет более 90 % пыли и других частиц из воздуха в помещении.

Silver Ion фильтр

Воздушный поток, проходя через данный фильтр, очищается с помощью ионов серебра, которые способны предотвращать появление микробов и бактерий.

Фотокалитический фильтр

Эффективно разрушают молекулы химических соединений, запахов, а также вирусы, бактерии, споры грибов и других загрязнителей органического происхождения.

Утилизация

По окончании срока службы кондиционер следует утилизировать. Подробную информацию по утилизации кондиционера Вы можете получить у представителя местного органа власти.

Hisense
INVERTER EXPERT



hisense-air.ru