

# Hisense

ИНСТРУКЦИЯ ПО ЭКСПЛУАТАЦИИ



СПЛИТ-СИСТЕМА БЫТОВАЯ

**BLACK CRYSTAL Classic A**

CE EAC

## Содержание

Назначение прибора .....	2
Правила безопасности .....	2
Схема прибора и его составных частей .....	4
Описание дисплея внутреннего блока.....	5
Комплектация .....	5
Описание пульта ДУ .....	6
Управление прибором при помощи пульта ДУ .....	8
Модуль Wi-Fi АЕН-W4E1 .....	13
Уход и техническое обслуживание .....	14
Устранение неисправностей .....	15
Условия эксплуатации .....	16
Технические характеристики .....	17
Транспортировка и хранение.....	18
Утилизация .....	18
Сертификация .....	18

Информация, изложенная в данной инструкции, действительна на момент публикации. Производитель оставляет за собой право изменять технические характеристики изделий с целью улучшения качества без уведомления покупателей. В тексте и цифровых инструкциях могут быть допущены опечатки.

## Назначение прибора

Кондиционер бытовой (сплит-система) Hisense серии BLACK CRYSTAL Classic A, состоящий из внутреннего и наружного блока, предназначен для поддержания требуемой температуры воздуха. Кондиционер осуществляет охлаждение, нагрев, осушение и очистку воздуха в бытовых помещениях.

## Правила безопасности

- Перед началом эксплуатации необходимо внимательно изучить данное Руководство по эксплуатации и строго следовать всем инструкциям, которые в нем приведены.
- Не допускается наращивание кабеля питания, т.к. это может привести к перегреву и пожару.
- При длительном простое кондиционера – отключайте кабель питания.
- Необходимо обеспечить свободное пространство в зоне воздухозабора и воздухоотдачи внутреннего и наружного блока. Перекрытие зон воздухозабора или воздухоотдачи может привести к падению производительности кондиционера, к его перегреву и выходу из строя.
- Необходимо отключать питание кондиционера перед техническим обслуживанием.
- Ремонт кондиционера должен осуществляться только квалифицированным персоналом авторизованного сервисного центра.

### Условные обозначения, используемые в данной инструкции



Не делайте этого



Необходимо заземление



Будьте внимательны в данной ситуации



Предупреждение! Неправильное использование может стать причиной серьезных повреждений, таких как смерть или травма.

### Важно!













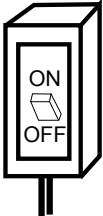



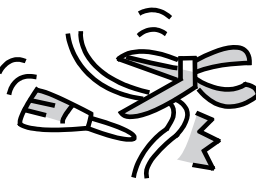

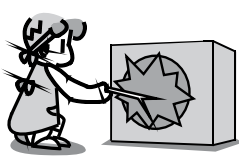

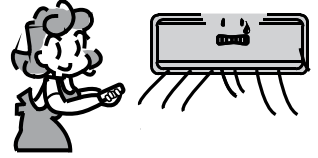

Изготовитель и предприятие-изготовитель снимают с себя любую ответственность за возможный вред, прямо или косвенно нанесенный данным прибором людям, животным, имуществу в случае, если это произошло в результате несоблюдения

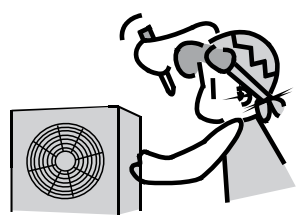
правил и условий эксплуатации, установки прибора, умышленных или неосторожных действий потребителя и/или третьих лиц, а также в случае ситуаций, вызванных природными и/или антропогенными форс-мажорными явлениями.

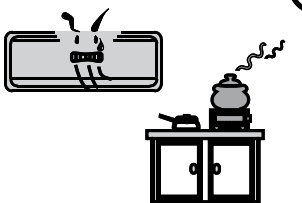
## Правила безопасности

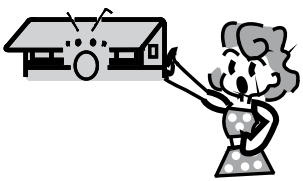

Установка кондиционера должна осуществляться только квалифицированным специалистом

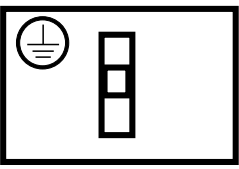
 Параметры электропитания должны строго соответствовать параметрам электропитания, указанным в данном руководстве в разделе Технические характеристики.	  Не допускайте попадания грязи в вилку или розетку. Надежно подсоедините шнур источника питания во избежание поражения электрическим током.	  Не допускается отключение питания блока при помощи автоматического выключателя или выдергивание шнура из розетки при включенном приборе. Это может привести к пожару.
  Не допускается пережимание шнура кабеля питания, т.к. это может привести к его повреждению и как следствие поражению электрическим током.	  Не допускается попадание инородных предметов в наружный блок.	  Долговременное нахождение под потоком холодного воздуха вредно для Вашего здоровья. Отрегулируйте подачу воздуха таким образом, чтобы не находится постоянно под его воздействием.
  При возникновении ошибки в процессе работы прибора отключите прибор при помощи пульта управления.	  Ремонт кондиционера должен осуществляться только квалифицированным персоналом авторизованного сервисного центра.	  Не допускается размещение рядом с блоком распылителей и горючих смесей.
  Не допускается нажатие кнопок управления влажными руками.	  Не допускается размещение посторонних предметов на наружном блоке.	  Кондиционер должен быть заземлен.

## Схема прибора и его составных частей

### Внутренний блок

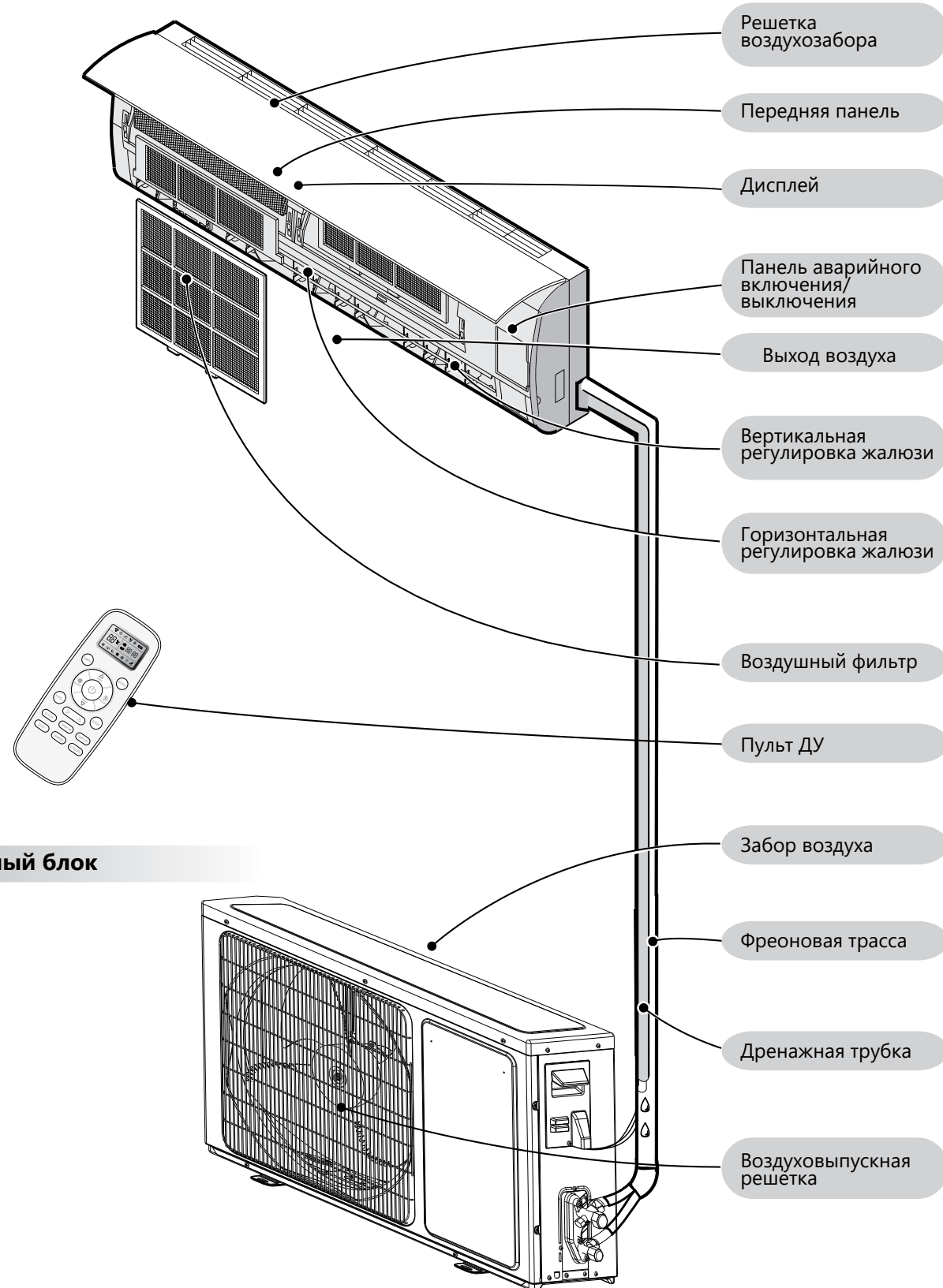

### Наружный блок

## Описание дисплея внутреннего блока

- 1 Индикация температуры
- 2 Индикатор включения/выключения
- 3 Индикатор работы таймера
- 4 Индикатор ночного режима работы
- 5 ИК-приемник сигнала с пульта ДУ
- 6 Панель аварийного включения/выключения без пульта ДУ (включения/выключение кондиционера, сброс индикации загрязненного фильтра после замены фильтра)

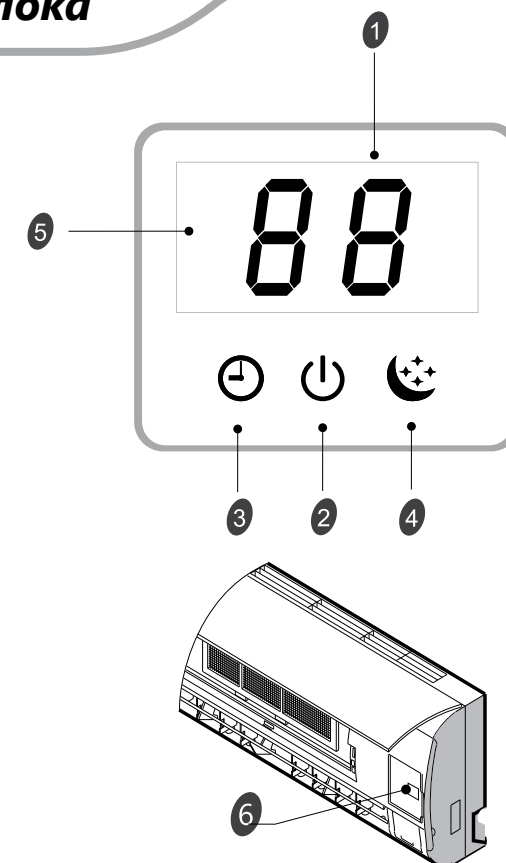

## Комплектация

- Крепление для монтажа на стену (для внутреннего блока)
- Пульт ДУ
- Инструкция (руководство пользователя)
- Гарантийный талон

### Дополнительные принадлежности:

- UHD-фильтр (ULTRA Hi Density)
- Фильтр ионизации воздуха с ионами серебра — Silver Ion
- Фотокаталитический фильтр

### UHD-фильтр

Фильтр высокой очистки нового поколения. Удаляет более 90 % пыли и других частиц из воздуха в помещении.

### Silver Ion фильтр

Воздушный поток, проходя через данный фильтр, очищается с помощью ионов серебра, которые способны предотвращать появление микробов и бактерий.

### Фотокаталитический фильтр

Эффективно разрушают молекулы химических соединений, запахов, а также вирусы, бактерии, споры грибов и других загрязнителей органического происхождения.

 **Примечание:** изображение прибора на схемах может отличаться от реального.



## Описание пульта ДУ





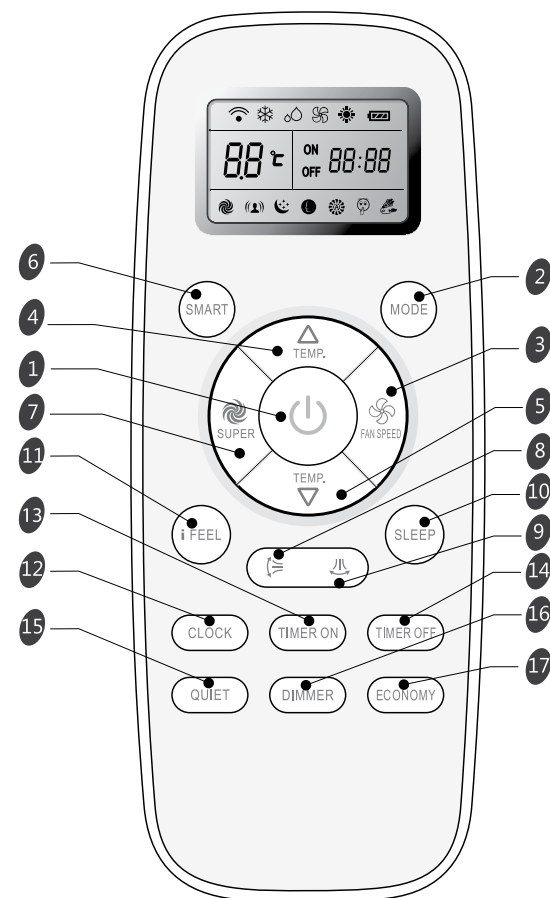













Пульт дистанционного управления передает сигналы сплит-системе.

- 1 **КНОПКА ON/OFF**  
При нажатии кнопки, прибор будет запущен, если подано питание или остановлен, если работал.
- 2 **КНОПКА MODE**  
Нажмите эту кнопку, чтобы выбрать режим работы.
- 3 **КНОПКА FAN**  
Используется для выбора скорости вращения вентилятора в порядке: auto-high-medium-low.
- 4 5 **КНОПКИ УСТАНОВКИ ТЕМПЕРАТУРЫ**  
Используются для регулировки температуры, также таймера и установки времени.
- 6 **КНОПКА SMART**  
Включение/выключение интеллектуального режима.
- 7 **КНОПКА SUPER**  
Используется, чтобы включить/выключить режим быстрого нагрева/охлаждения. (Быстрое охлаждение: высокая скорость вентилятора 16 °C; Быстрый нагрев: скорость вентилятора «auto», 30 °C.
- 8 **КНОПКА SWING**   
Используется для включения/отключения качания горизонтальных жалюзи (вверх-вниз) и выбора желаемого положения.
- 9 **КНОПКА SWING**   
Используется для включения/выключения качания вертикальных жалюзи (влево-вправо) и выбора желаемого положения.
- 10 **КНОПКА SLEEP**  
Используется для включения/отключения режима Sleep.
- 11 **КНОПКА IFEEL**  
Для включения/выключения режима IFEEL удерживайте кнопку IFEEL в течение 5 сек. При включенном режиме IFEEL контроль температуры осуществляется с учетом датчика температуры в пульте ДУ.
- 12 **КНОПКА CLOCK**  
Используется для установки текущего времени.
- 13 14 **КНОПКА TIMER ON/TIMER OFF**  
Используются для установки времени включения/выключения прибора по таймеру.



- 15 **КНОПКА QUIET**  
Используется для включения или отключения режима QUIET (самая низкая скорость вращения вентилятора и самый низкий уровень шума).
- 16 **КНОПКА DIMMER**  
Нажмите кнопку, чтобы включить дисплей внутреннего блока.
- 17 **КНОПКА ECONOMY**  
Используется для включения/выключения режима Economy. При включении этой функции кондиционер перейдет в режим пониженного энергопотребления.

### Индикация дисплея

 Охлаждение	 Скорость: AUTO	 Индикатор Sleep 1	 Индикатор QUIET (минимальная скорость вентилятора)	 I Feel
 Осушение	 Скорость: HIGH	 Индикатор Sleep 2	 Индикатор SMART	 Передача сигнала
 Вентиляция	 Скорость: MED	 Индикатор Sleep 3	 Индикатор ECONOMY	 Заряд батареи
 Обогрев	 Скорость: LOW	 Индикатор Sleep 4	 Индикатор SUPER (максимальная скорость вентилятора)	 ON 88:88 OFF 88:88 Дисплей таймера Дисплей времени
			 88 °C Дисплей установки температуры	

Hisense

## Описание пульта ДУ

### Пульт ДУ

#### • Как вставлять батарейки

Снимите крышку отсека по направлению стрелки. Вставьте новые батарейки соблюдая полярность.

Закройте крышку отсека батареек.

#### Примечание:

Используйте 2 LR03 AAA(1.5В) батарейки. Не используйте аккумуляторы. Замените батарейки, когда дисплей начнет мигать.

#### • Хранение пульта ДУ и советы по использованию

Пульт может быть закреплен на стене с помощью держателя.

#### • Как использовать

Для управления кондиционером с помощью пульта ДУ, направьте пульт на кондиционер. Пульт ДУ будет управлять кондиционером с расстояния до 7м при отсутствии преград.

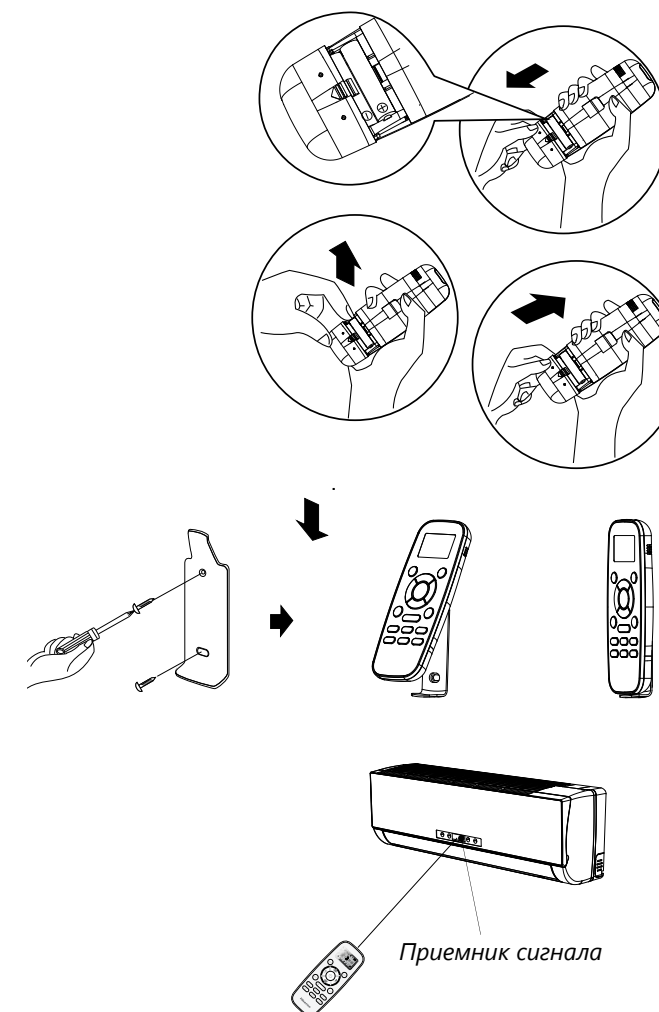

## Минимальные расстояния при монтаже сплит-системы

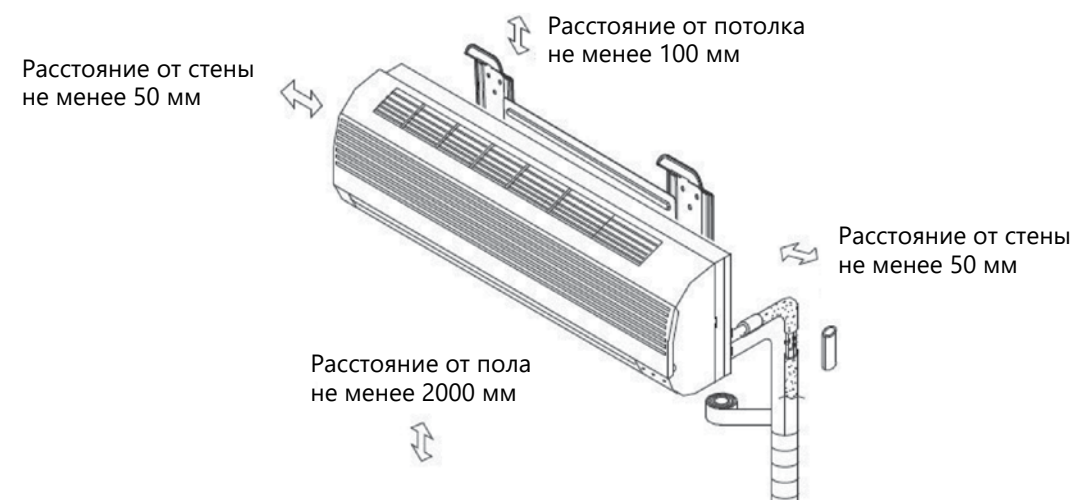

Поверхность стены, на которой устанавливается внутренний блок, должна быть гладкой и ровной, конструкция стены должна выдерживать нагрузку не менее 60 кг.

Минимально допустимое расстояние между внутренним блоком кондиционера и потолком — 100 мм. В случае, если внутренний блок установлен с нарушением этого правила, кондиционер гарантийному обслуживанию не подлежит.

Hisense

## Управление прибором при помощи пульта ДУ

### Режимы работы

#### Выбор режима

- 1 Каждый раз нажатие кнопки MODE сменяет режим в следующем порядке:

→охлаждение →осушение →вентиляция →обогрев

- ☑ Режим Обогрев недоступен в моделях «только холод»

#### Скорость вращения

- 2 Каждый раз нажатие кнопки FAN сменяет скорость вращения в следующем порядке:

→Auto →High →Medium →Low

- ☑ В режиме "вентиляция", только скорости "High", "Medium" и "Low" доступны.

В режиме "Осушение" скорость вентилятора устанавливается на "AUTO", кнопка "FAN" недоступна

#### Установка температуры

- 3 ▲ Нажмите 1 раз, чтобы увеличить значение на 1 °C

▼ Нажмите 1 раз, чтобы уменьшить значение на 1 °C

#### ☑ Диапазоны установки температуры

Охлаждение, обогрев*	16–30 °C
Осушение**	-7...+7 °C
Вентиляция	недоступно

\*Примечание: Режим Обогрев недоступен в моделях «только холод».

\*\*Примечание: В режиме "осушение", уменьшение или увеличение до 7 °C может быть установлено с пульта ДУ, если Вам по-прежнему некомфортно.

#### Включение

- 4 Нажмите , когда прибор получит сигнал, загорится индикатор работы на внутреннем блоке

- ☑ Смена режимов работы в ходе эксплуатации может занимать до 3-х минут. При смене режима Охлаждения на Обогрев воздушный поток будет подан в течении 2-3 минут, после того, как теплообменник внутреннего блока прогреется.

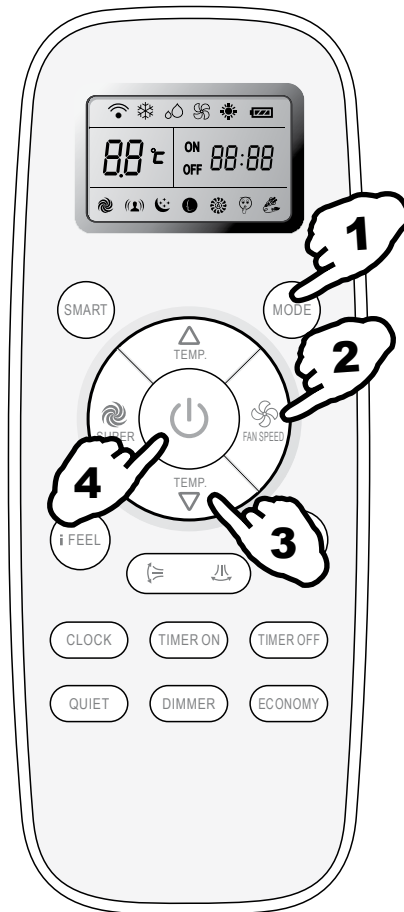

## Управление прибором при помощи пульта ДУ

### Управление воздушным потоком

#### Управление воздушным потоком

- 5 Вертикальный поток (Горизонтальный поток) автоматически устанавливается в определенном положении в зависимости от режима работы при включении кондиционера.

Режим работы	Направление
ОХЛАЖДЕНИЕ/ОСУШЕНИЕ	Горизонтально
ОБОГРЕВ/ВЕНТИЛЯЦИЯ	Вниз

Направление потока также может быть изменено нажатием на пульте ДУ клавиши «»



#### Управление вертикальным потоком (с пульта ДУ)

Использование пульта ДУ для установки произвольного положения жалюзи.

##### Качание жалюзи

Нажмите «», вертикальные жалюзи начнут качаться вверх-вниз.

##### Установка положения

Снова нажмите «», во время качания жалюзи, чтобы зафиксировать их в определенном положении.

#### Управление горизонтальным потоком (с пульта ДУ)

Использование пульта ДУ для установки произвольного положения жалюзи.

##### Качание жалюзи

Нажмите «», вертикальные жалюзи начнут качаться вправо-влево.

##### Установка положения

Снова нажмите «», во время качания жалюзи, чтобы зафиксировать их в определенном положении.

- ☑ 1. Не поворачивайте жалюзи вручную, это может привести к поломке. Если это случилось, отключите блок, отключите питание, включите питание снова.

2. Не рекомендуется использовать вертикальное положение жалюзи в режимах «охлаждение» и «осушение» это может привести к образованию на них конденсата.



## Управление прибором при помощи пульта ДУ

### Режим SMART

Нажмите кнопку SMART, блок перейдет в режим SMART (интеллектуальный режим) независимо от того, включен прибор или нет. В этом режиме температура и скорость вентилятора автоматически выставляются в зависимости от температуры в помещении.

#### Параметры работы в зависимости от температуры

##### Модели с тепловым насосом

Внутренняя температура	Режим работы	Целевая температура
21°C или ниже	Обогрев	22 °C
21–23 °C	Вентиляция	
23–26 °C	Осушение	Температура в помещении понизится на 1,5 °C за 3 минуты
Свыше 26 °C	охлаждение	26 °C



##### Модели «только охлаждение»

Внутренняя температура	Режим работы	Целевая температура
23 °C или ниже	Вентиляция	
23–26 °C	Осушение	Температура в помещении понизится на 1,5 °C за 3 минуты
Свыше 26 °C	охлаждение	26 °C

Кнопка SMART неактивна в режиме SUPER.

**Примечание:** в режиме SMART температура и воздушный поток контролируются автоматически. Однако, для моделей on/off, вы можете выставить значение температуры на 2 градуса больше или меньше от поддерживаемого, для инверторов вы можете выставить значение температуры на 7 градусов больше или меньше от поддерживаемого, если по-прежнему ощущаете дискомфорт.

#### Что можно делать в режиме SMART

Ощущение	Кнопка	Порядок работы
Некомфортно из-за недостаточного воздушного потока.		Скорость вращения будет изменяться с каждым нажатием данной кнопки.
Некомфортно из-за неправильного направления воздушного потока.		Нажмите кнопку, жалюзи начнут качаться, повторно нажмите кнопку чтобы зафиксировать положение.

### Кнопка CLOCK

Вы можете установить текущее время нажав кнопку CLOCK, затем нажмите  и  чтобы установить точное время, нажмите CLOCK чтобы установить выбранное время.

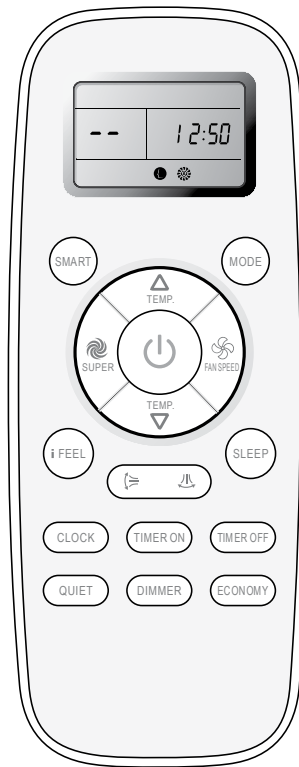

## Управление прибором при помощи пульта ДУ



### Режим таймера



Удобно установить таймер, чтобы подготовить микроклимат в помещении к Вашему приходу. Так же можно установить таймер, чтобы подготовить помещение к моменту Вашего пробуждения

#### КАК ВКЛЮЧИТЬ ТАЙМЕР

Кнопка TIMER ON используется для того, чтобы запрограммировать прибор на включение в нужное время.

1) Нажмите кнопку TIMER ON, "ON 12:00" загорится на дисплее, затем Вы можете нажать кнопки

 или  чтобы выбрать желаемое время

 **Увеличение**  
 **Уменьшение**



Нажмите  или  чтобы уменьшить или увеличить значение на 1 минуту.

Нажмите  или  в течение 1,5 секунды чтобы увеличить или уменьшить значение на 10 минут.

Нажмите  или  более длительно, чтобы изменить значение на 1 час.

**Примечание:** если Вы не нажимаете кнопки после нажатия кнопки TIMER ON в течение 10 секунд, пульт автоматически выйдет из режима установки таймера.

2) Когда желаемое время отобразится на дисплее, нажмите кнопку TIMER ON для подтверждения.

**Будет слышен сигнал. "ON" перестанет мигать. Индикатор TIMER загорится на внутреннем блоке.**

3) Установленное время таймера будет отображаться на пульте в течение 5 секунд, после этого будут отображаться часы и текущее установленное время.

#### КАК ОТКЛЮЧИТЬ ФУНКЦИЮ TIMER ON

Нажмите кнопку TIMER ON снова, будет слышен звуковой сигнал и индикатор таймера пропадет. Режим таймера отключен.

**Примечание:** Таким же образом устанавливается функция таймера отключения (TIMER OFF).

### Функция самоочистки

Специальный алгоритм работы кондиционера после его включения, оставляет в рабочем состоянии вентилятор внутреннего блока в течении некоторого времени. Это позволяет высушить теплообменник от конденсата, который образовался во время работы.



## Управление прибором при помощи пульта ДУ

### Режим SLEEP

Режим SLEEP доступен в режимах охлаждения, нагрева или осушения.

Эти параметры обеспечат более комфортные условия для сна.

Прибор остановится после 8 часов работы.

- Скорость вентилятора автоматически устанавливается на уровень LOW.
- Каждый раз при нажатии кнопки SLEEP режим меняется:

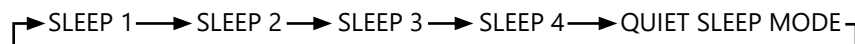

#### SLEEP mode 1:

- Установленная температура поднимется на 2 °C если прибор работает на охлаждение на протяжении 2 часов. Потом температура зафиксирована.
- Установленная температура снизится на 2 °C если прибор работает на обогрев на протяжении 2 часов. Потом температура зафиксирована.

#### SLEEP mode 2:

- Установленная температура поднимется на 2 °C при работе прибора на охлаждение за первые 2 часа, уменьшится на 1 °C после 6 часов работы, затем уменьшится на 1 °C после 7 часов работы.
- Установленная температура снизится на 2 °C при работе прибора на обогрев за первые 2 часа, поднимется на 1 °C после 6 часов работы, затем поднимется на 1 °C после 7 часов работы.

#### SLEEP mode 3:

- Установленная температура поднимется на 1 °C при работе прибора на охлаждение в течение 1 часа, поднимется на 2 °C после 2 часов работы, затем уменьшится на 2 °C после 6 часов, уменьшится на 1 °C после 7 часов работы.
- Установленная температура уменьшится на 2 °C при работе прибора на обогрев в течение 1 часа, уменьшится на 2 °C после 2 часов работы, потом поднимется на 2 °C после 6 часов, поднимется на 2 °C после 7 часов работы.

#### SLEEP mode 4:

- Установленная температура остается постоянной.

**Примечание:** В режиме охлаждения, если температура равна 26 °C или выше, установленная температура меняться не будет.

**Примечание:** Режим обогрева недоступен для кондиционеров «только холод».

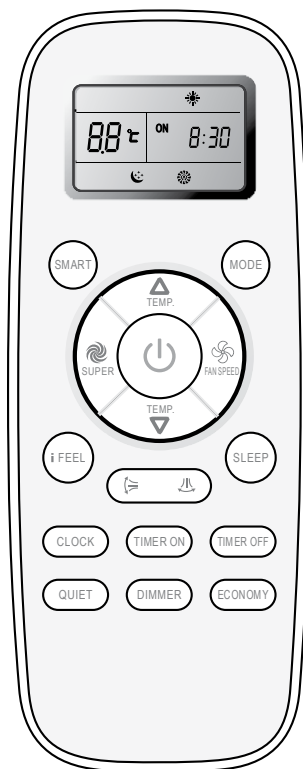

### Режим SUPER

#### SUPER режим

- Режим SUPER используется для быстрого нагрева или охлаждения помещения. **Быстрое охлаждение:** Температура 16 °C, скорость вентилятора высокая **Быстрый нагрев:** скорость вентилятора АВТО, температура 30 °C.

- Режим SUPER может быть включен, когда прибор работает или подключен к электросети.

- В режиме SUPER можно установить таймер или направление потока. Для выхода нажмите кнопку SUPER, MODE, FAN, ON/OFF, SLEEP или измените температуру.

**Примечание:** Кнопка SMART недоступна в режиме SUPER.

Прибор работает в режиме SUPER в течение 15 минут, если Вы до этого не нажали кнопку.

#### Быстрое охлаждение



#### Быстрый нагрев



## Модуль Wi-Fi

### Модуль Wi-Fi AEN-W4E1

Следуя данным инструкциям установите и настройте ваше приложение

1. Установите кондиционер и включите его
2. Откройте Android Play Store or IOS App Store на вашем смартфоне. Скачайте и запустите приложение Smart-Living
3. Следуйте инструкциям вашего приложения
4. Наслаждайтесь работой и управлением вашего кондиционера.

#### Меры предосторожности

Приложение может работать неправильно, если используется не в соответствии с указаниями, приведенными в этой инструкции.

Данное устройство отвечает требованиям Части 15 правил FCC. Использование осуществляется с учетом двух условий: (1) данное устройство не создает вредных помех, (2) данное устройство должно принимать любые получаемые помехи, включая помехи, которые могут вызвать нежелательную эксплуатацию.

Данное устройство содержит передатчик(и)/приемник(и), освобожденные от лицензии, в соответствии с освобожденным от лицензии RSS (s) компании Innovation, Science and Economic Development Canada.

#### Использование осуществляется с учетом двух условий:

1. Данное устройство не создает вредных помех
2. Данное устройство должно принимать любые получаемые помехи, включая помехи, которые могут вызвать нежелательную эксплуатацию.
  - Постарайтесь использовать сертифицированный беспроводной маршрутизатор 2.4G.
  - Требования к беспроводному маршрутизатору являются общими техническими условиями.
  - В зависимости от окружающей обстановки, может быть доступно несколько точек доступа Wi-Fi. Необходимо убедиться, что используется правильная точка доступа.
  - Брандмауэр маршрутизатора может иметь высокий уровень безопасности или настроенный родительский контроль, и эти настройки могут блокировать некоторые необходимые сетевые порты для устройства.
  - Следующие сетевые порты должны быть открыты / внесены в белый список на вашем маршрутизаторе: 80/443/53/55055/55056 (обратитесь к руководству пользователя маршрутизатора за инструкциями по настройке брандмауэров.)
  - Модуль WiFi не поддерживает новую сертифицированную спецификацию Wi-Fi и нестандартный тип сертификации Wi-Fi

#### Основные рекомендации по подключению к домашней сети Wi-Fi

- Расположите бытовой прибор Smart-Living как можно ближе к беспроводному маршрутизатору.
- Если уровень сигнала Wi-Fi слабый, может произойти разъединение подключения приложения Smart-Living и модуля Wi-Fi.
- Убедитесь, что металлические предметы не подключены к устройству Smart-Living и не мешают сигналу WiFi.
- Из-за динамического подключения к сети может истечь время ожидания. В этом случае перезапустите сеть.
- Из-за истечения времени ожидания процессов управления подключением к сети приложение и устройство могут отображать противоречивую информацию о настройках. Повторно подключитесь для синхронизации информации.

#### Прочие требования и меры предосторожности

- При первом подключении к оборудованию Smart-Living необходимо, чтобы смартфон был подключен к сети Wi-Fi, а не мобильной сети 3G/4G.
- При использовании приложения Smart-Living подключения смартфона к мобильной сети 3G/4G может повлечь за собой дополнительные расходы.
- Интернет-соединение может не работать при наличии каких-либо брандмауэров. В этом случае необходимо обратиться к вашему интернет-провайдеру.
- Если вашему интернет-провайдеру требуется идентификатор или пароль для подключения к Интернету, вы должны ввести свой идентификатор или пароль при подключении к Интернету.

#### Что нужно делать при сопряжении

Перед сопряжением устройства убедитесь, что оно подключено к Интернету через беспроводной маршрутизатор. Смартфон и устройство не могут быть сопряжены посредством сотовой связи 3G/4G. Нажмите кнопку Горизонтальный поток воздуха на пульте 6 раз, раздастся 5 звуковых сигналов, подождите, пока на дисплее не отобразится «77». Или нажмите кнопку «Сон» на проводном пульте управления 8 раз, после этого раздастся тональный сигнал распределительной сети кондиционера и можно будет проводить сопряжение. Далее следуйте инструкциям приложения Smart-Living.



### Очистка передней панели

**1** Отключите питание прибора

Перед отключением питания отключите прибор с пульта ДУ.

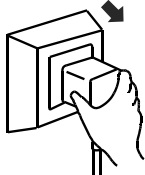

**2** Для снятия панели зафиксируйте ее в верхнем положении и тяните на себя.

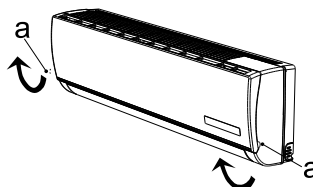

**3** Протрите панель мягкой и сухой тряпкой.

При сильных загрязнениях промойте теплой водой (до 40 °С)



**4** Запрещается использовать растворители, бензин и абразивные чистящие средства для чистки поверхностей прибора.



**5** Никогда не брызгайте и не лейте воду непосредственно на блок

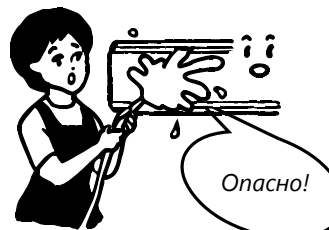

**6** Установите и закройте панель

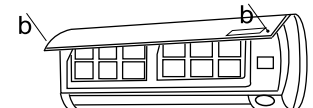

### Чистка и замена воздушного фильтра

Необходимо производить очистку воздушного фильтра каждые 100 часов работы.

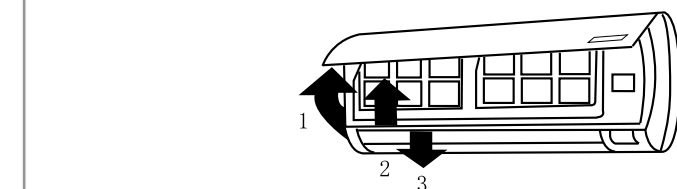

**1** Отключите прибор и снимите фильтр

1. Откройте переднюю панель
2. Аккуратно потяните за рычаг фильтра
3. Извлеките фильтр

**2** Произведите очистку фильтра и установите его обратно во внутренний блок



Промойте фильтр в теплой воде при необходимости. Просушите фильтр в тени. Установите фильтр обратно.

**3** Закройте переднюю панель.

- ✓ Производите очистку фильтра каждые две недели при эксплуатации прибора в загрязненном помещении.
- ✓ При установке внутреннего блока на расстоянии менее 10 см от потолка необходимо проводить чистку внутреннего блока и его фильтров не реже 2-х раз в неделю при активном использовании кондиционера.

Следующие случаи не всегда являются признаками поломок. Пожалуйста, попробуйте использовать для устранения ошибок следующие рекомендации, прежде чем обратитесь в Сервисный центр

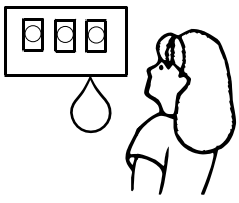
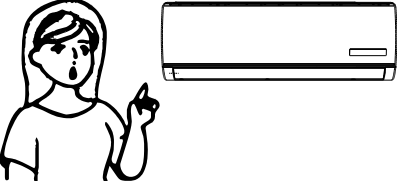
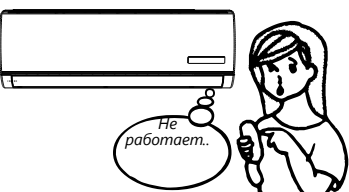
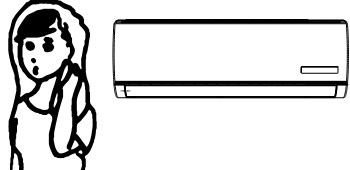
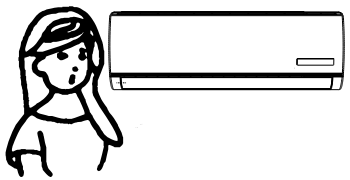
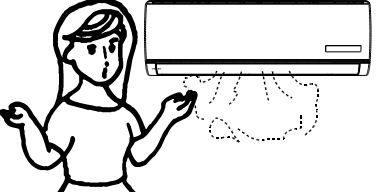
Ошибка	Возможные причины и пути устранения ошибок
<p><b>Прибор не работает</b></p> 	<ul style="list-style-type: none"> <li>• Подождите 3 минуты и включите прибор. Возможно прибор был отключен защитным устройством.</li> <li>• Возможно разряжены аккумуляторы пульта ДУ</li> <li>• Проверьте подключение к сети питания</li> </ul>
<p><b>Отсутствует подача теплого / холодного воздуха (в зависимости от выбранного режима)</b></p> 	<ul style="list-style-type: none"> <li>• Проверьте степень загрязнения фильтра</li> <li>• Проверьте, не перекрыты ли отверстия воздухозабора и воздухораздачи внутреннего воздуха</li> <li>• Проверьте, корректно ли установлена температура воздуха на пульте ДУ</li> <li>• Проверьте, закрыты ли окна, двери</li> </ul>
<p><b>Задержка при переключении режима работы</b></p> 	<ul style="list-style-type: none"> <li>• Смена режимов работы в ходе эксплуатации может занимать до 3-х минут</li> </ul>
<p><b>При работе слышен звук журчащей воды</b></p> 	<ul style="list-style-type: none"> <li>• Данный звук может быть вызван движением хладагента. Это нормальный режим работы.</li> <li>• Данный звук также характерен для прибора в режиме Размораживания наружного блока при работе в режиме Отопления</li> </ul>
<p><b>Слышно потрескивание</b></p> 	<ul style="list-style-type: none"> <li>• Данный звук может возникать под влиянием изменения температуры корпуса.</li> </ul>
<p><b>Возникновение конденсата в виде тумана</b></p> 	<ul style="list-style-type: none"> <li>• Туман может возникать при снижении температуры воздуха в помещении и высокой влажности</li> </ul>
<p><b>Индикатор компрессора горит постоянно, а внутренний вентилятор не работает</b></p>	<ul style="list-style-type: none"> <li>• Режим работы кондиционера был изменен с режима нагревания на режим охлаждения. Индикатор погаснет в течение 10 минут и вернется в режим нагревания.</li> </ul>

✓ Минимально допустимое расстояние между внутренним блоком кондиционера и потолком — 100 мм. В случае, если внутренний блок установлен с нарушением этого правила, кондиционер гарантийному обслуживанию не подлежит.

## Условия эксплуатации

### Диапазон эксплуатационных температур

Устройство защиты может автоматически отключить прибор при эксплуатации при температурах, указанных ниже:

<b>РЕЖИМ ОТОПЛЕНИЯ</b>	Наружная температура воздуха выше +24 °С
	Наружная температура ниже -10 °С
	Температура воздуха в помещении выше +27 °С
<b>РЕЖИМ ОХЛАЖДЕНИЯ</b>	Наружная температура воздуха выше +43 °С
	Температура воздуха в помещении ниже +18 °С
<b>РЕЖИМ ОСУШЕНИЯ</b>	Температура воздуха в помещении ниже +18 °С

 При эксплуатации кондиционера в режиме **ОХЛАЖДЕНИЕ** или **ОСУШЕНИЕ** в течении длительного времени при влажности воздуха выше 80% возможно возникновение конденсата на выходе воздуха (в виде тумана).

### Особенности работы защитного устройства

- 1 Возобновить работу кондиционера после ее прекращения в результате срабатывания защитного устройства можно через 3 минуты.
- 2 После подключения к питаю кондиционер начинает работу не раньше чем через 20 сек.
- 3 При отключении в результате срабатывания защитного устройства для включения нажмите кнопку ON/OFF.

### Особенности работы в режиме Отопления

После запуска режима **ОТОПЛЕНИЕ** кондиционер начинает подавать теплый воздух не ранее чем через 2–5 минут.

При работе в режиме **ОТОПЛЕНИЯ** периодически активируется режим Размораживания наружного блока. Процесс занимает от 2–5 минут. Во время размораживания прекращается работа вентиляторов внутреннего блока.

## Технические характеристики

BLACK CRYSTAL Classic A			
Модель, комплект	AS-07HW4SYDTG035B	AS-10HW4SYDTG5B	AS-13HW4SVDTG5B
Модель, внутренний блок	AS-07HW4SYDTG035BG	AS-10HW4SYDTG5BG	AS-13HW4SVDTG5BG
Модель, наружный блок	AS-07HW4SYDTG035BW	AS-10HW4SYDTG5BW	AS-13HW4SVDTG5BW
Напряжение питания, В/Гц/ф	220-240/50/1		
Холодопроизводительность, кВт	2,10	2,70	3,70
Теплопроизводительность, кВт	2,20	2,75	3,75
Номинальный ток (охлажд./нагрев), А	2,90 / 2,70	3,80 / 3,40	5,00 / 4,60
Номинальная мощность (охлажд./нагрев), Вт	654 / 610	840 / 755	1152 / 1037
Расход воздуха внутр. блок, м³/ч	350/380/400/460/500	350/380/460/500/600	350/380/460/500/600
Уровень шума внутр. блок, дБ(А)	26/26,5/29/33/36	31/31,5/34/37/37,5	32/32,5/34/36,5/37
Уровень шума наруж. блок, дБ(А)	51,0	50,5	50,5
Коэффициент EER / Класс энергоэффективности (охлажд.)	3,21 / A	3,21 / A	3,21 / A
Коэффициент COP / Класс энергоэффективности (нагрев)	3,61 / A	3,64 / A	3,62 / A
Степень защиты, внутренний блок / наружный блок	IPX0 / IPX4		
Класс электрозащиты, внутренний блок / наружный блок	I класс / I класс		
Тип хладагента	R410a		
Заводская заправка, кг	0,53	0,68	0,85
Дозаправка (свыше номинальной длины труб), г/м	20	20	20
Размеры внутреннего блока (Ш×В×Г), мм	880×275×207	880×275×207	880×275×207
Размеры внутреннего блока в упаковке (Ш×В×Г), мм	930×335×260	930×335×260	930×335×260
Размеры наружного блока (Ш×В×Г), мм	660×482×240	660×482×240	715×482×240
Размеры наружного блока в упаковке (Ш×В×Г), мм	780×530×315	780×530×315	830×530×315
Вес нетто / брутто внутреннего блока, кг	7,0 / 8,5	8,0 / 10,0	8,4 / 10,0
Вес нетто / брутто наружного блока, кг	21,5 / 23,0	24,0 / 26,0	27,0 / 29,5
Максимальная длина труб, м	15	20	20
Максимальный перепад по высоте между внутренним и наружным блоками, м	8	8	8
Диаметр дренажа, мм	18		
Диаметр жидкостной трубы, мм (дюйм)	6,35 (1/4")	6,35 (1/4")	6,35 (1/4")
Диаметр газовой трубы, мм (дюйм)	9,53 (3/8")	9,53 (3/8")	12,7 (1/2")
Сторона подключения электропитания	Внутренний блок	Внутренний блок	Внутренний блок
Межблочный кабель, мм²	5×1,5	5×1,5	5×2,5
Силовой кабель, мм²	3×1,5	3×1,5	3×2,5
Автомат защиты, А*	10,0	10,0	10,0
Пусковой ток, А	13,3	21,7	25

\*Приведены рекомендуемые сечения кабелей и автомата защиты. Вы можете самостоятельно подобрать кабель и автомат защиты после консультации с сертифицированным электриком или подобрав кабель и автомат защиты для ваших условий по ПУЭ. Межблочный кабель не входит в комплект поставок сплит-систем, докупается отдельно.

## Транспортировка и хранение

1. Кондиционеры должны транспортироваться и храниться в упакованном виде. Упакованные кондиционеры могут транспортироваться любым видом крытого транспорта.

2. Хранение кондиционеров должно осуществляться в сухих проветриваемых помещениях, при температуре от -30 до +50 °С и влажности воздуха от 15 до 85 % без конденсата.

## Утилизация

По окончании срока службы кондиционер следует утилизировать. Подробную информацию по утилизации кондиционера Вы можете получить у представителя местного органа власти.

Срок службы кондиционера 5 лет. При ежегодном проведении регламентных работ по техническому обслуживанию увеличивается до 7 лет.

## Сертификация

**Товар сертифицирован на территории Таможенного союза.**

**Товар соответствует требованиям:**

ТР ТС 004/2011 «О безопасности низковольтного оборудования»

ТР ТС 020/2011 «Электромагнитная совместимость технических средств».

ТР ЕАЭС 037/2016 «Об ограничении применения опасных веществ в изделиях электротехники и радиоэлектроники».

### Заявитель:

Общество с ограниченной ответственностью «Компания БИС».  
119180, г. Москва, ул. Б. Полянка, д. 2, стр. 2, пом./комн. 1/8, РФ.

### Изготовитель:

Хайсенс Интернешнл Ко., Лтд. No. 218 Цяньванган Роуд,  
Циндао Экономик & Текнолджикал Дивелопмент зоун, Китай.

### Предприятие-изготовитель:

Хайсенс (Гуангдон) эйр кондишенер Лтд.  
№8 Хайсенс роад, Тангксиа Таун, Пенгжианг дистрикт, Жиангмен Сити,  
Провинция Гуангдон, Китай.

Сделано в Китае

## ФОРМА ПРОТОКОЛА О ПРИЕМКЕ ОБОРУДОВАНИЯ ПОСЛЕ ПРОВЕДЕНИЯ ПУСКОНАЛАДОЧНЫХ РАБОТ

Город \_\_\_\_\_ «\_\_\_» \_\_\_\_\_ 20\_\_ г.

Для проведения пусконаладочных работ предъявлено следующее оборудование:

смонтированное по адресу:

### Установлено, что

1. Монтажные работы выполнены

\_\_\_\_\_ (наименование монтажной организации)

Примечание – Паяные соединения медных труб

..... (место пайки)

..... (число паяк)

2. Дата начала монтажных работ

\_\_\_\_\_ (время, число, месяц, год)

3. Дата окончания монтажных работ

\_\_\_\_\_ (время, число, месяц, год)

Установлено, что бытовая система кондиционирования готова к тестовому запуску

Ответственный

\_\_\_\_\_ (ФИО монтажника)

\_\_\_\_\_ подпись

Во время тестового запуска бытовая система кондиционирования проверена во всех режимах, предусмотренных заводом-производителем, и признана исправной. Устройства защиты срабатывают одновременно.

### Пусконаладочные работы окончены

\_\_\_\_\_ (ФИО монтажника)

\_\_\_\_\_ подпись

Работы принял. Претензий не имею

\_\_\_\_\_ (ФИО заказчика)

\_\_\_\_\_ подпись

## ФОРМА ПРОТОКОЛА ТЕСТОВОГО ЗАПУСКА

Тестовый запуск бытовой системы кондиционирования выполнен «\_\_» \_\_\_\_\_ 20\_\_ г.  
В \_\_\_\_\_. Во время тестового запуска определены основные параметры работы бытовой системы кондиционирования, представленные в таблице.

### ПАРАМЕТРЫ БЫТОВОЙ СИСТЕМЫ КОНДИЦИОНИРОВАНИЯ ПРИ ТЕСТОВОМ ЗАПУСКЕ

№	Контролируемый параметр	Требуется	Фактическое значение	
1	Рабочее напряжение, В	От 200 до 240		
2	Рабочий ток, А	Менее 110% от номинального значения		
3	Перепад температуры воздуха на теплообменном аппарате испарительного блока, °С	Не менее 8	Охлаждение	
			Нагрев	
4	Перепад температуры воздуха на теплообменном аппарате компрессорно-конденсаторного блока, °С	От 5 до 12	Охлаждение	
			Нагрев	

Фактические значения параметров бытовой системы кондиционирования соответствуют (не соответствуют) требуемым значениям. Во время тестового запуска бытовая система кондиционирования проверена на всех режимах, предусмотренных заводом-изготовителем, и признана исправной. Устройства защиты срабатывают своевременно.

#### Пусконаладочные работы окончены

\_\_\_\_\_  
(ФИО монтажника)

\_\_\_\_\_  
подпись

#### Работы принял. Претензий не имею

\_\_\_\_\_  
(ФИО заказчика)

\_\_\_\_\_  
подпись





[www.hisense-air.ru](http://www.hisense-air.ru)